

第5回北陸連盟会長杯.

予選トーナメント表

S クラス

会場： スパイク

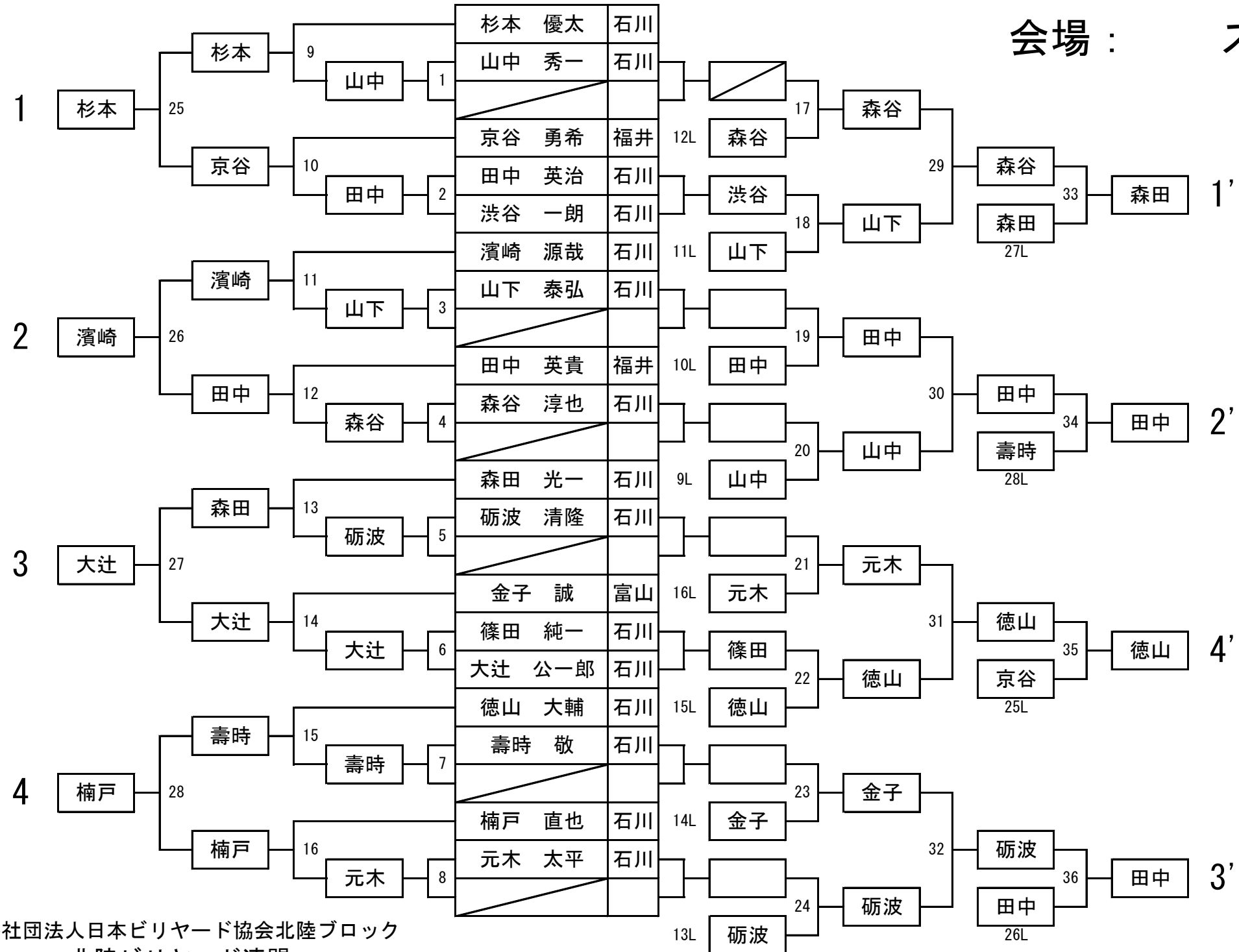

第5回北陸連盟会長杯.

SG1クラス 決勝トーナメント

会場 VIVA2

2023年6月18日

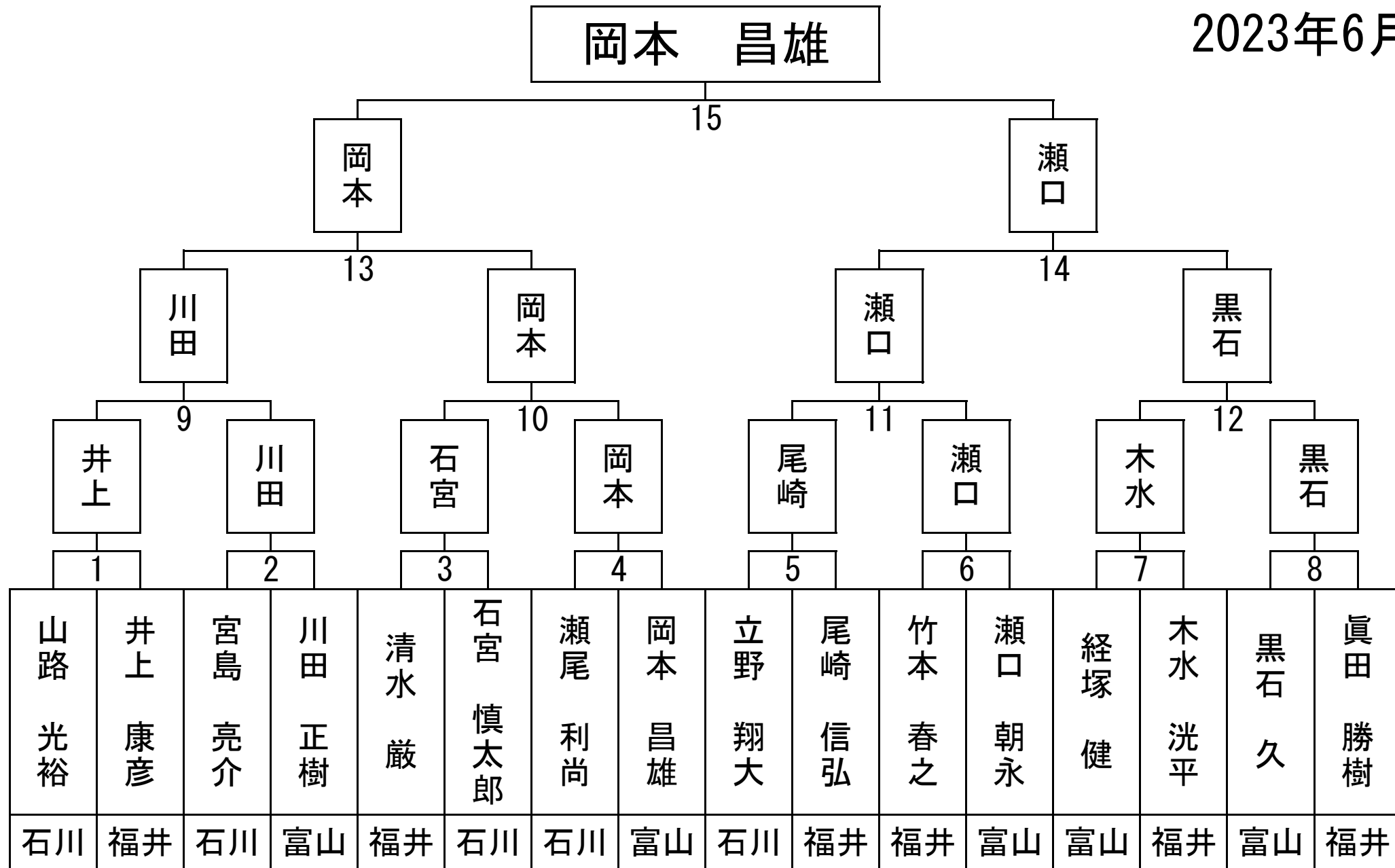

第5回北陸連盟会長杯.

予選トーナメント表

SG1 クラス 1 組

会場 VIVA2

2023年6月18日

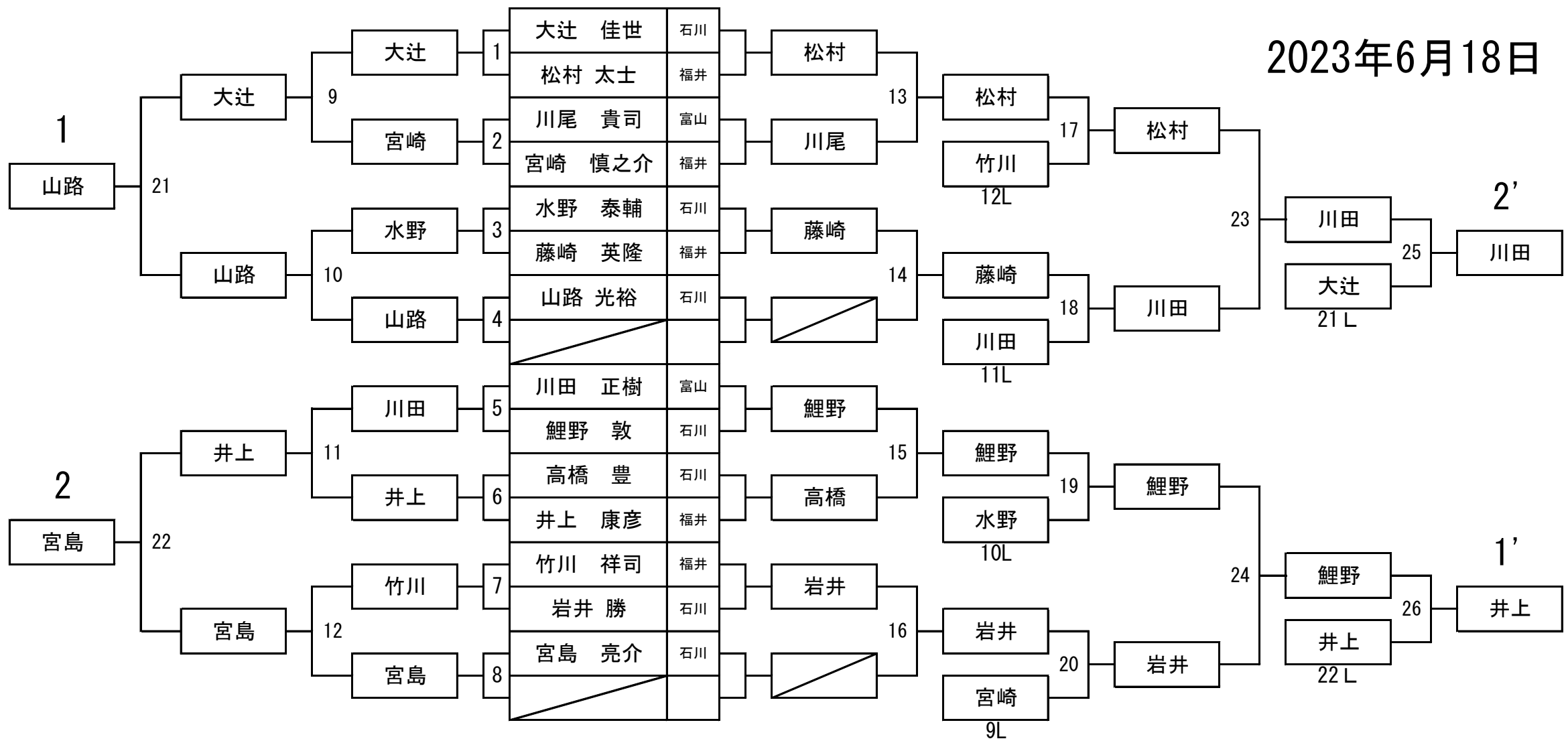

第5回北陸連盟会長杯.

予選トーナメント表

SG1 クラス 2 組

会場 リボルバー野々市

2023年6月18日

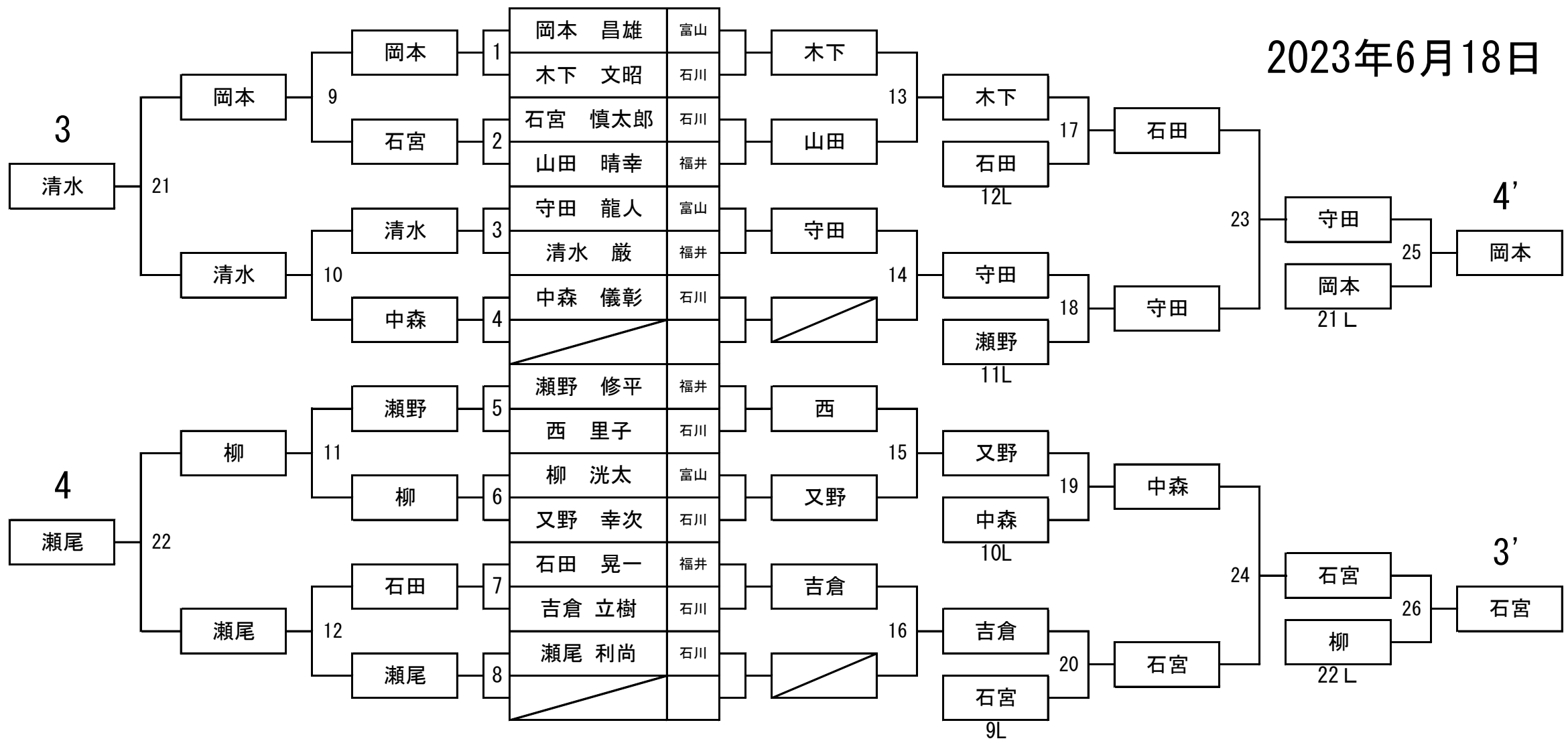

公益社団法人日本ビリヤード協会北陸ブロック
北陸ビリヤード連盟

第5回北陸連盟会長杯.

予選トーナメント表

SG1 クラス 3 組

会場

GET

2023年6月18日

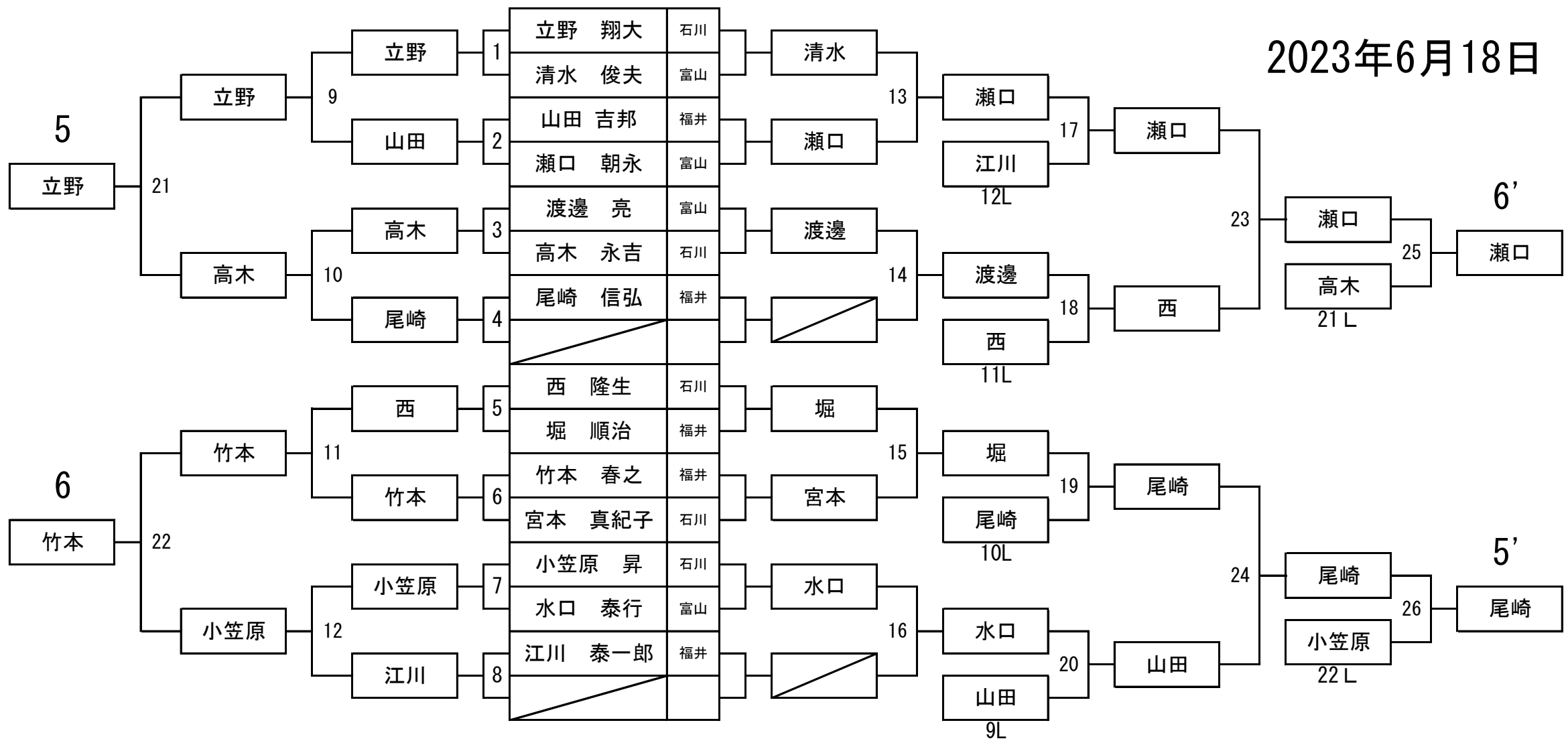

公益社団法人日本ビリヤード協会北陸ブロック
北陸ビリヤード連盟

第5回北陸連盟会長杯.

予選トーナメント表

SG1 クラス 4 組

会場

GET

2023年6月18日

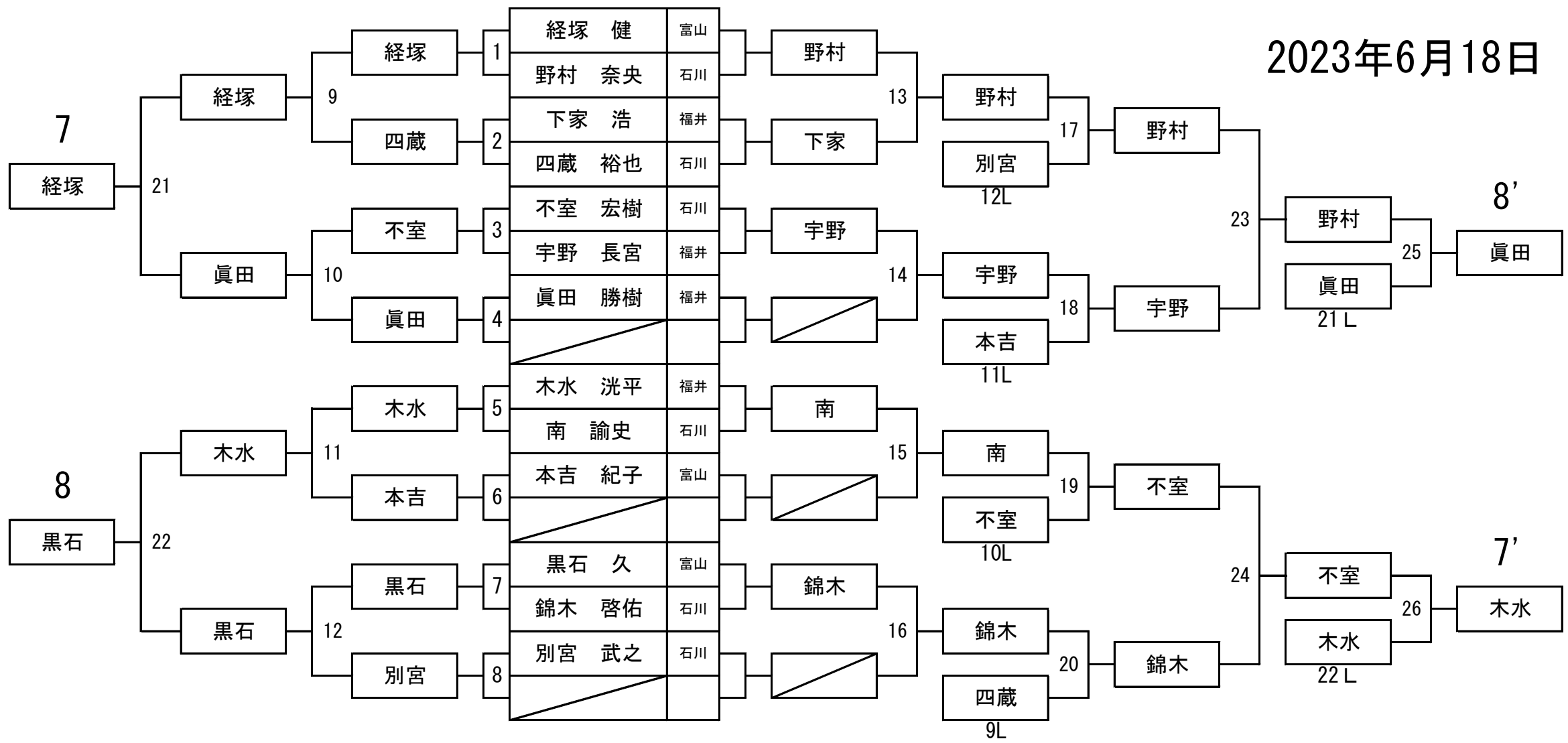

第5回北陸連盟会長杯.

G1クラス 決勝トーナメント

会場 VIVAS2

2023年6月18日

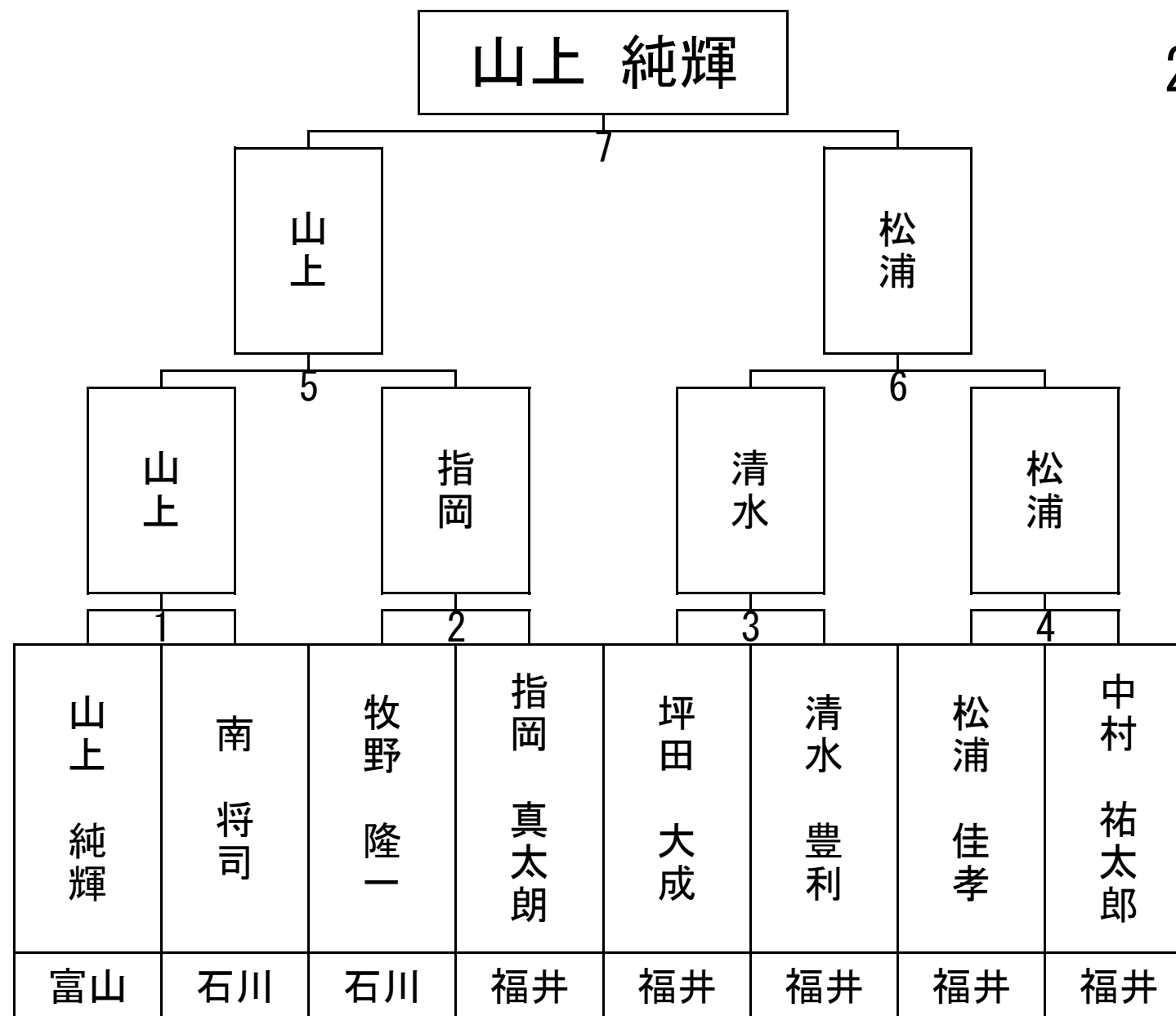

第5回北陸連盟会長杯.

予選トーナメント表

G1 クラス 1 組

会場 エディ

2023年6月18日

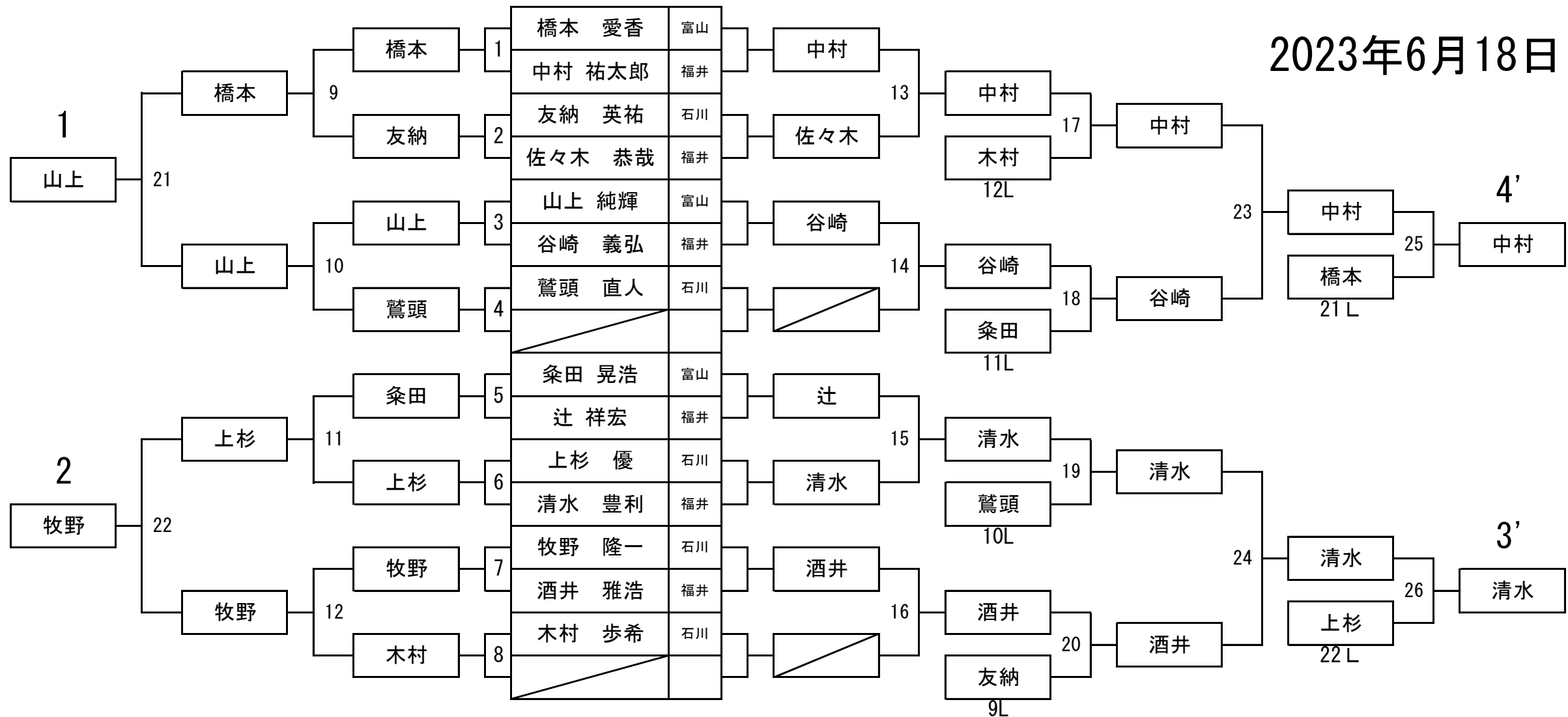

公益社団法人日本ビリヤード協会北陸ブロック
北陸ビリヤード連盟

第5回北陸連盟会長杯.

予選トーナメント表

G1 クラス 2 組

会場 フリーポート

2023年6月18日

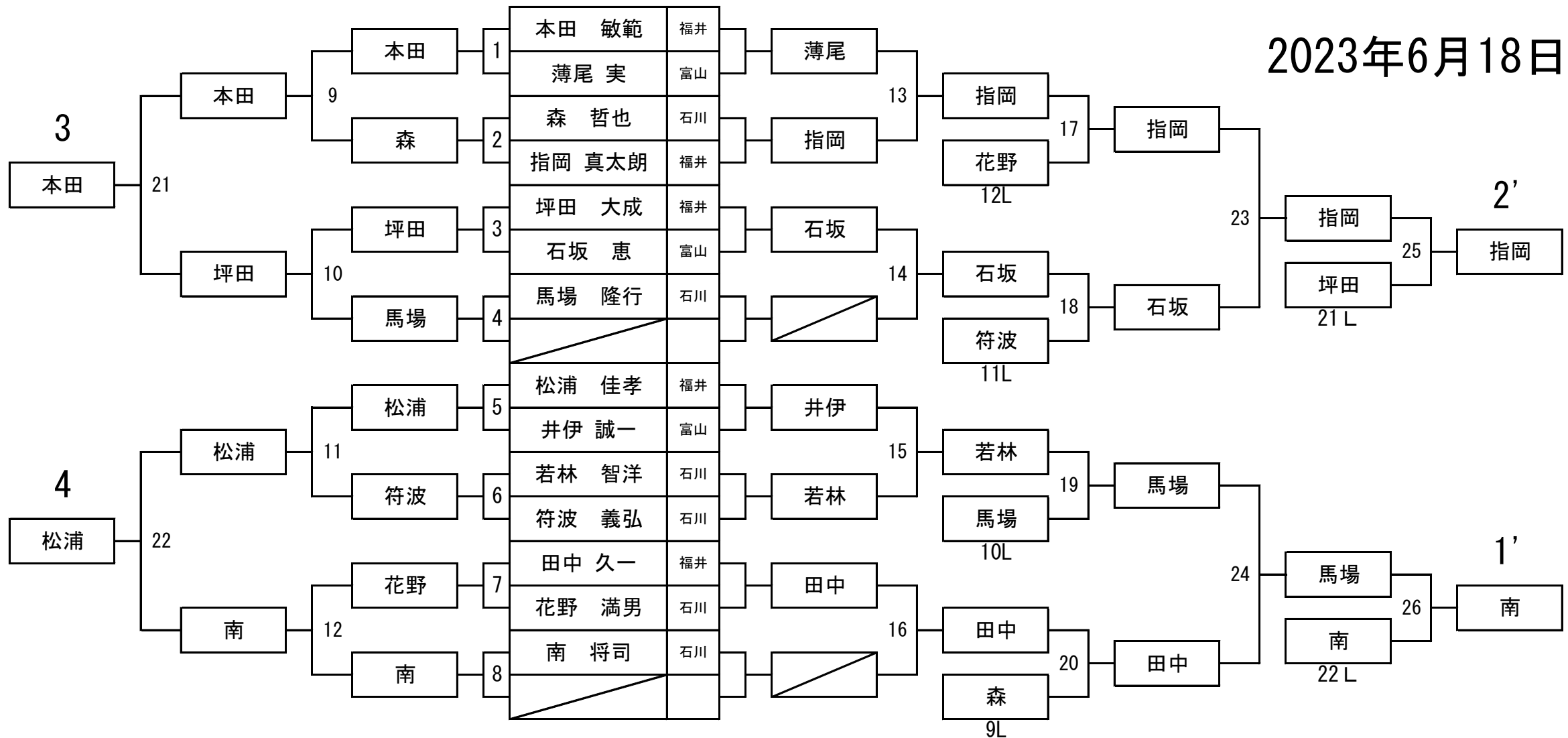

第5回北陸連盟会長杯.

G2クラス 決勝トーナメント

会場 VIVA2

2023年6月18日

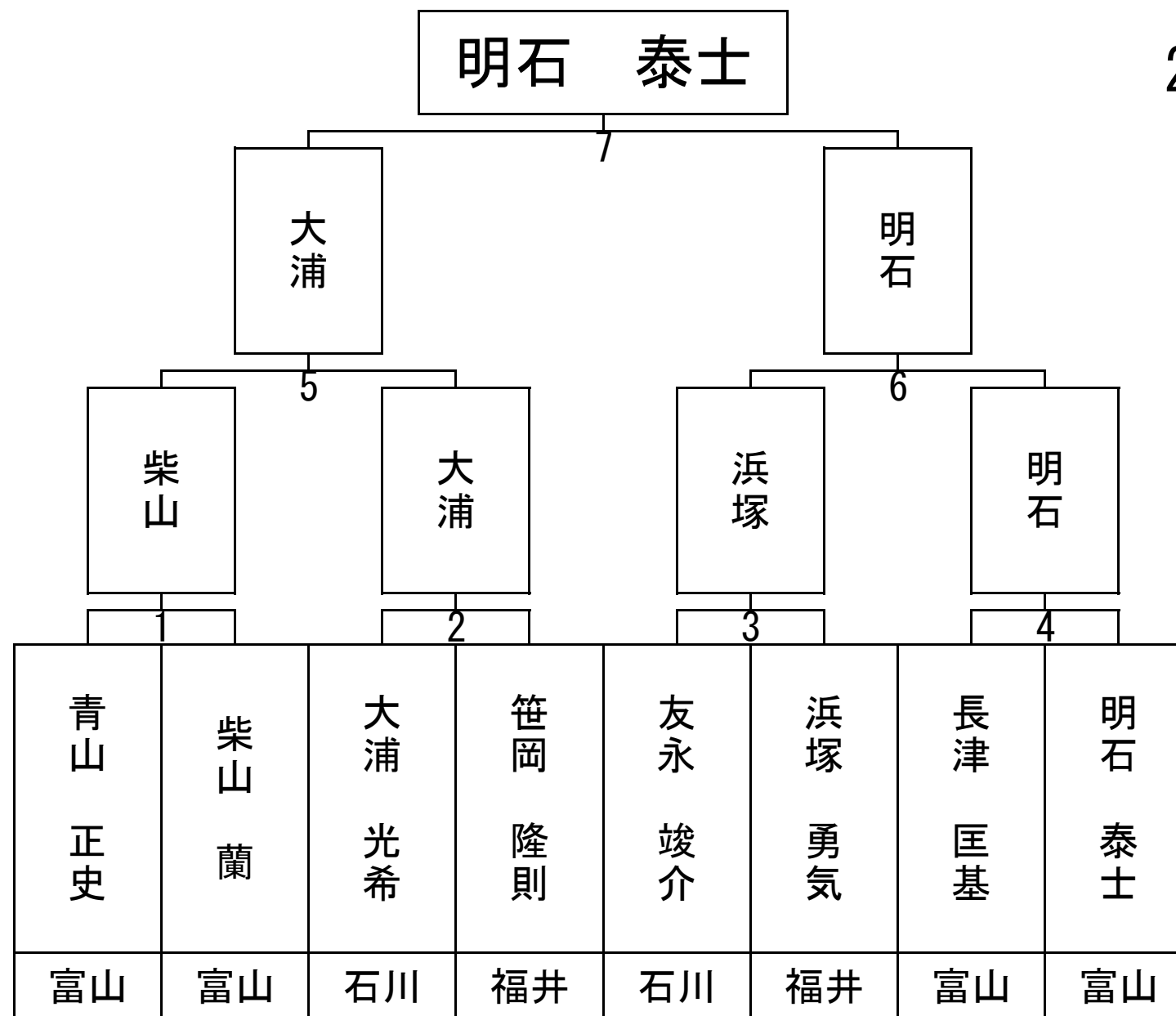

第5回北陸連盟会長杯.

予選トーナメント表

G2クラス 1 組

会場 エディ

2023年6月23日

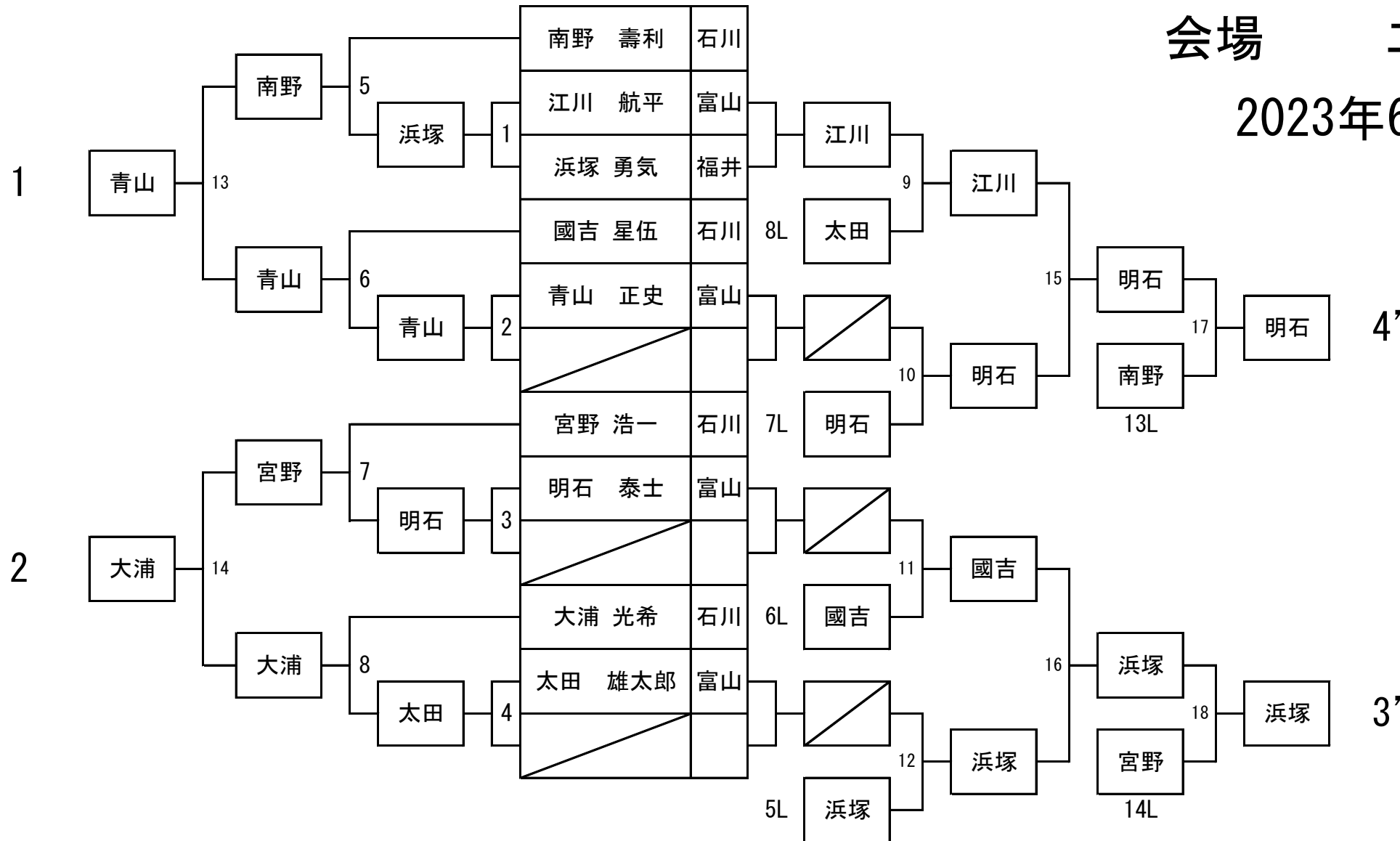

公益社団法人日本ビリヤード協会北陸ブロック
北陸ビリヤード連盟

第5回北陸連盟会長杯.

予選トーナメント表

G2クラス 2組

会場 フリーポート

2023年6月23日

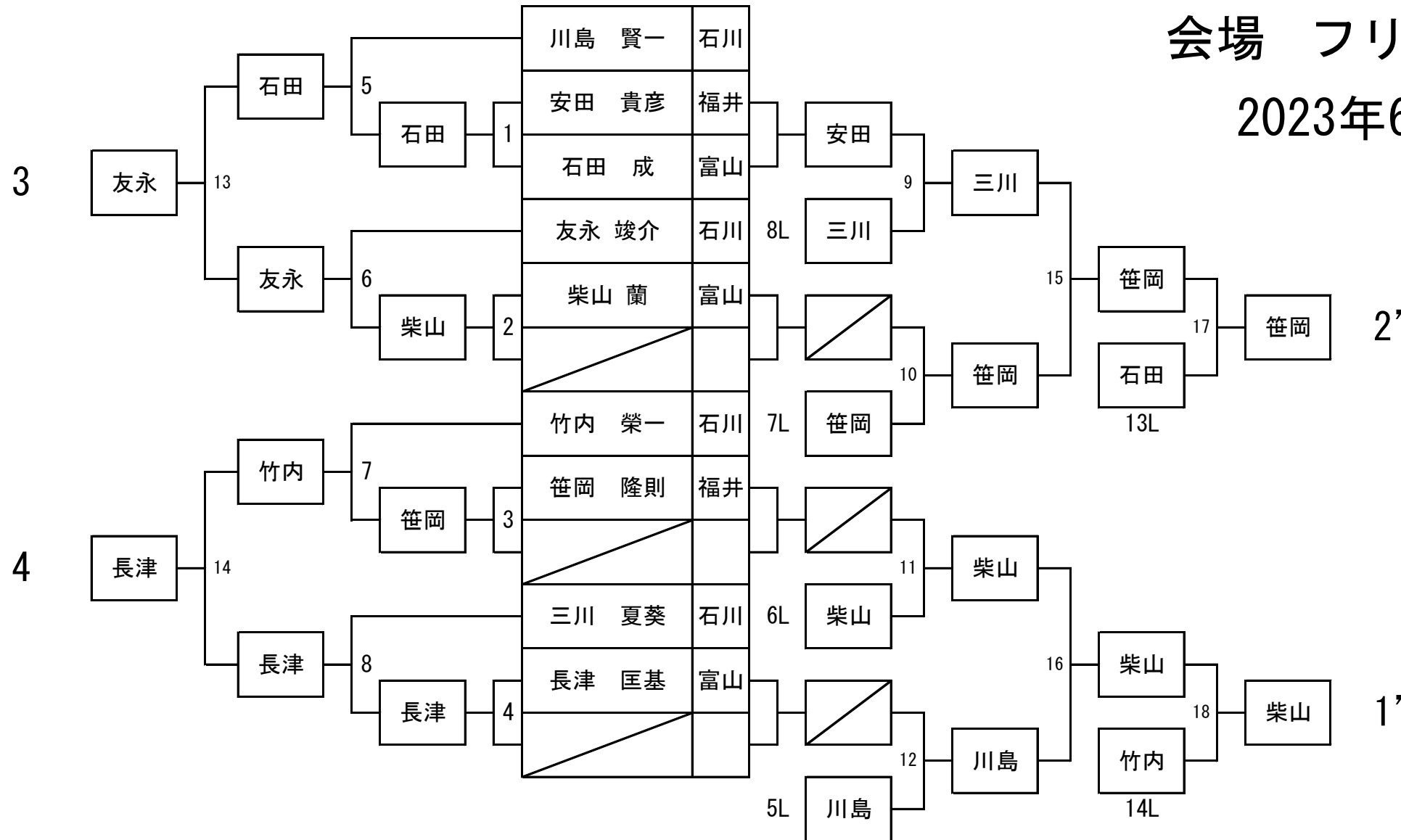

第5回北陸連盟会長杯.

G3・G4決勝トーナメント

会場 VIVA2
2023年6月18日

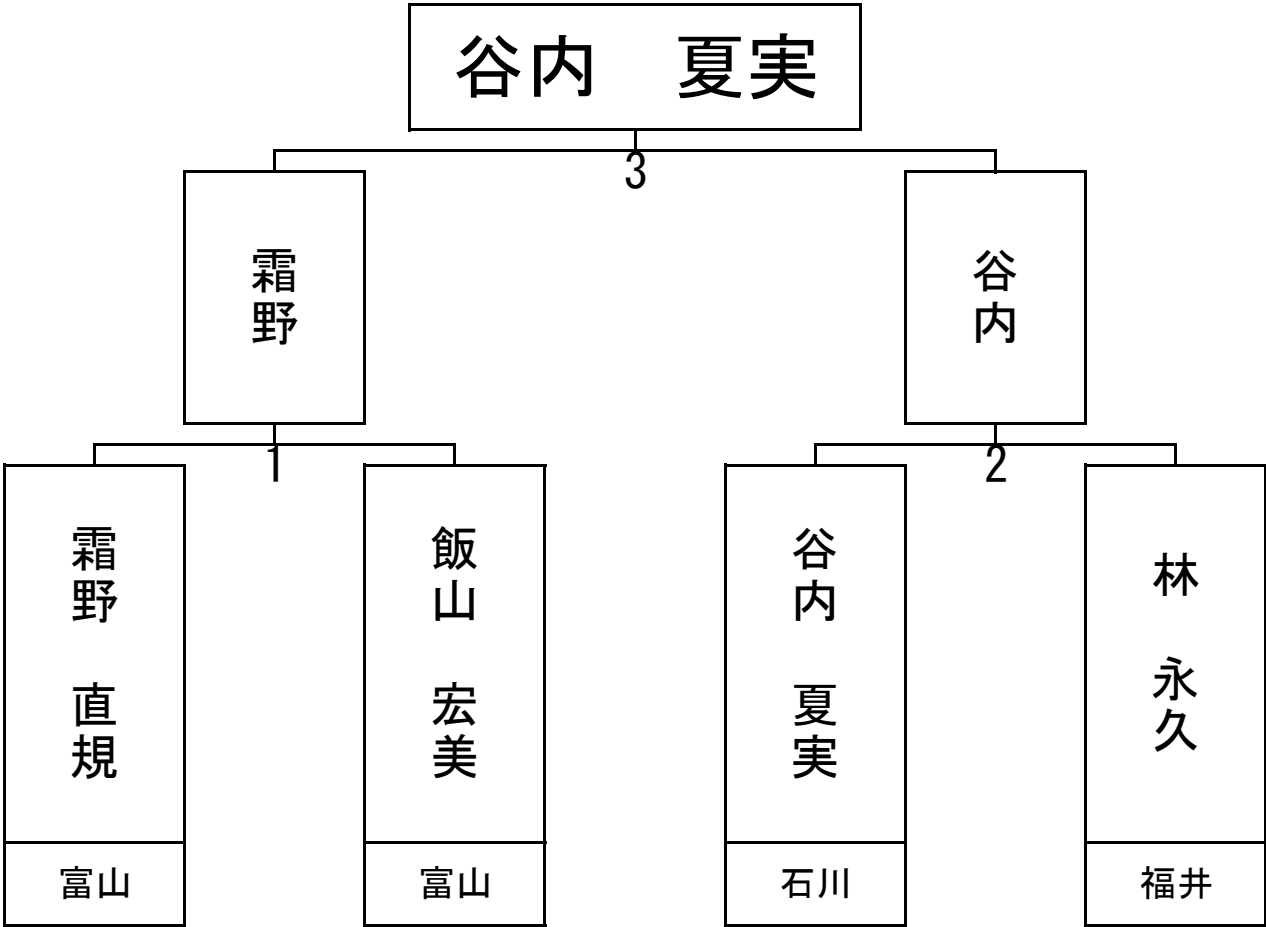

第5回北陸連盟会長杯.

G3・G4予選1組リーグ表

会場

VIVA2

2023年6月18日

		1	2	3	4	5	W	L	T・P	L・P	R
		新川 光 ⑳	馬場 未桜 ㉔	林 永久 ㉔	霜野 直規 ⑮	里信 椋太 ⑮					
基本ポイント		20									
1	新川 光 ㉔	石川	*	15	19	w	1	2	54	51	
2	馬場 未桜 ㉔	石川	*	10	12	6	0	3	28	60	
3	林 永久 ㉔	福井	w	w	10	w	3	1	70	57	
4	霜野 直規 ⑮	富山	w	w	w	8	3	1	68	61	
5	里信 椋太 ⑮	福井	11	w	12	w	2	2	63	54	

1ラウンド					
1	馬場 未桜 ㉔	6	VS	w	里信 椋太 ⑮
2	林 永久 ㉔	10	VS	w	霜野 直規 ⑮
3	新川 光 ㉔	w	VS	11	里信 椋太 ⑮
4	林 永久 ㉔	w	VS	10	馬場 未桜 ㉔
5	新川 光 ㉔	19	VS	w	霜野 直規 ⑮
2ラウンド					
6	林 永久 ㉔	w	VS	12	里信 椋太 ⑮
7	霜野 直規 ⑮	w	VS	12	馬場 未桜 ㉔
8	林 永久 ㉔	w	VS	15	新川 光 ㉔
9	霜野 直規 ⑮	8	VS	w	里信 椋太 ⑮
10	新川 光 ㉔	*	VS	*	馬場 未桜 ㉔

第5回北陸連盟会長杯.

G3・G4予選2組リーグ表

会場

VIVA2

2023年6月18日

		1	2	3	4	5	W	L	T・P	L・P	R
		飯山 宏美 ⑳	佐藤 友 ⑳	野村 利弘 ⑳	小暮 諒 ⑮	谷内 夏実 ⑮					
基本ポイント		20									
1	飯山 宏美 ⑳ 富山		W	w	w	17	3	1	77	39	
2	佐藤 友 ⑳ 石川	*		3	16	w	1	2	39	53	
3	野村 利弘 ⑳ 福井	8	w		18	15	1	3	61	63	
4	小暮 諒 ⑮ 石川	11	w	w		8	2	2	59	74	
5	谷内 夏実 ⑮ 石川	w	13	w	w		3	1	73	60	

1ラウンド					
1	佐藤 友 ⑳	w	VS	13	谷内 夏実 ⑮
2	野村 利弘 ⑳	18	VS	w	小暮 諒 ⑮
3	飯山 宏美 ⑳	17	VS	w	谷内 夏実 ⑮
4	野村 利弘 ⑳	w	VS	3	佐藤 友 ⑳
5	飯山 宏美 ⑳	w	VS	11	小暮 諒 ⑮
2ラウンド					
6	野村 利弘 ⑳	15	VS	w	谷内 夏実 ⑮
7	小暮 諒 ⑮	w	VS	16	佐藤 友 ⑳
8	野村 利弘 ⑳	8	VS	w	飯山 宏美 ⑳
9	小暮 諒 ⑮	8	VS	w	谷内 夏実 ⑮
10	飯山 宏美 ⑳	W	VS	*	佐藤 友 ⑳