

第24回 MROカップ.

Sクラス 決勝トーナメント

会場 VIVA2

2023年11月12日

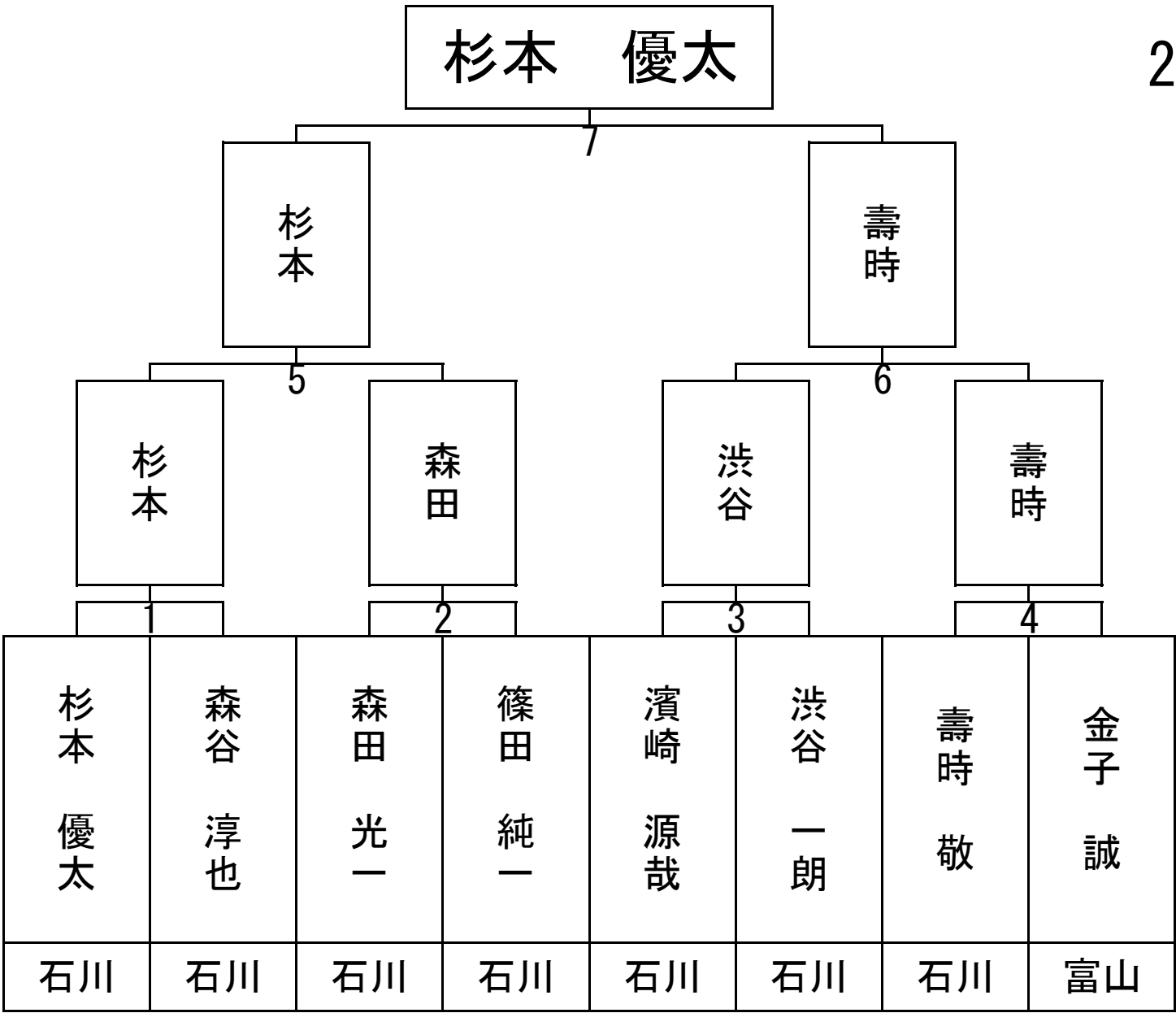

第24回 MROカップ.

予選トーナメント表

Sクラス

会場： スパイク

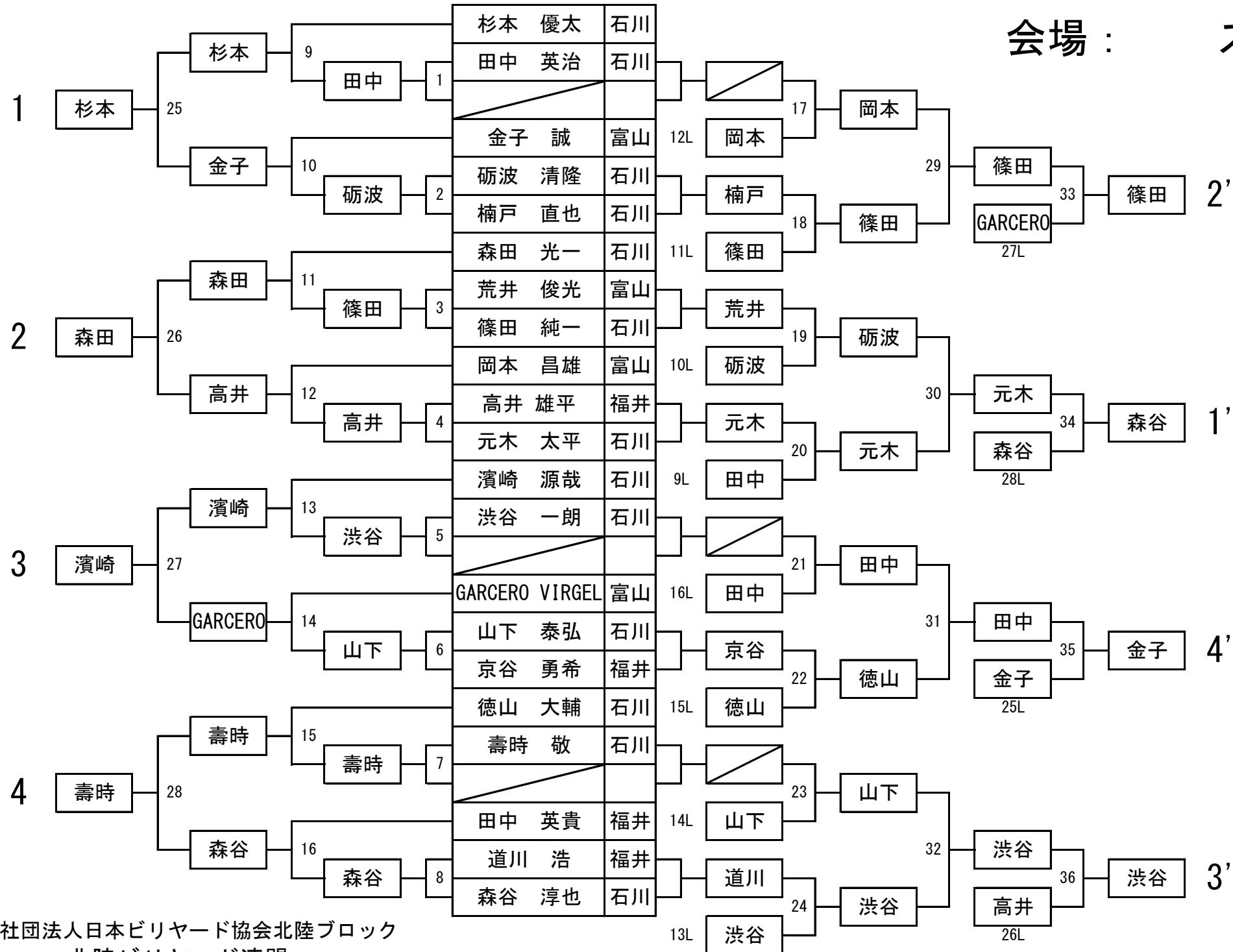

第24回 MROカップ.

SG1クラス 決勝トーナメント

会場 VIVA2

2023年11月12日

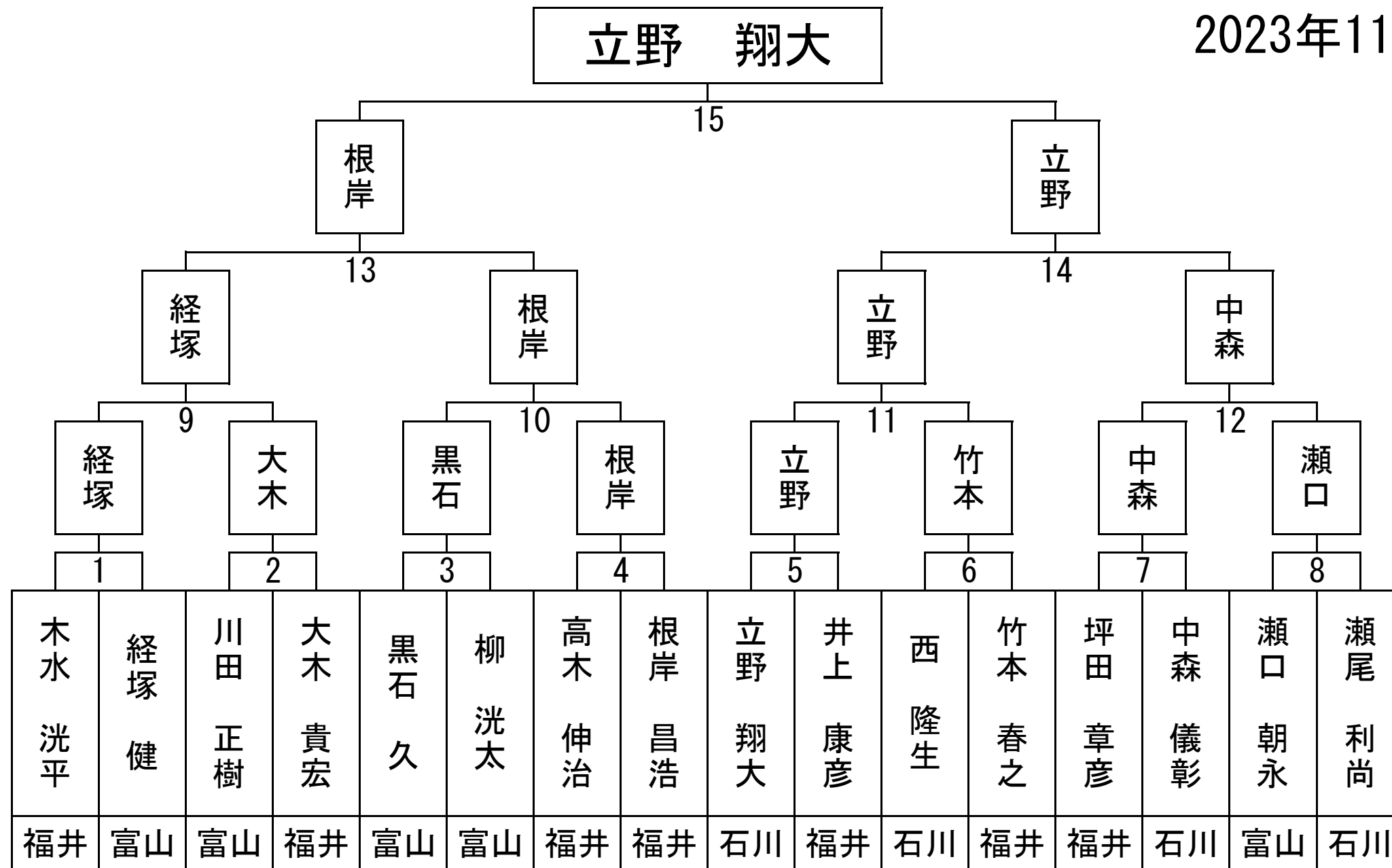

第24回 MROカップ.

予選トーナメント表

SG1 クラス 1 組

会場： エディ

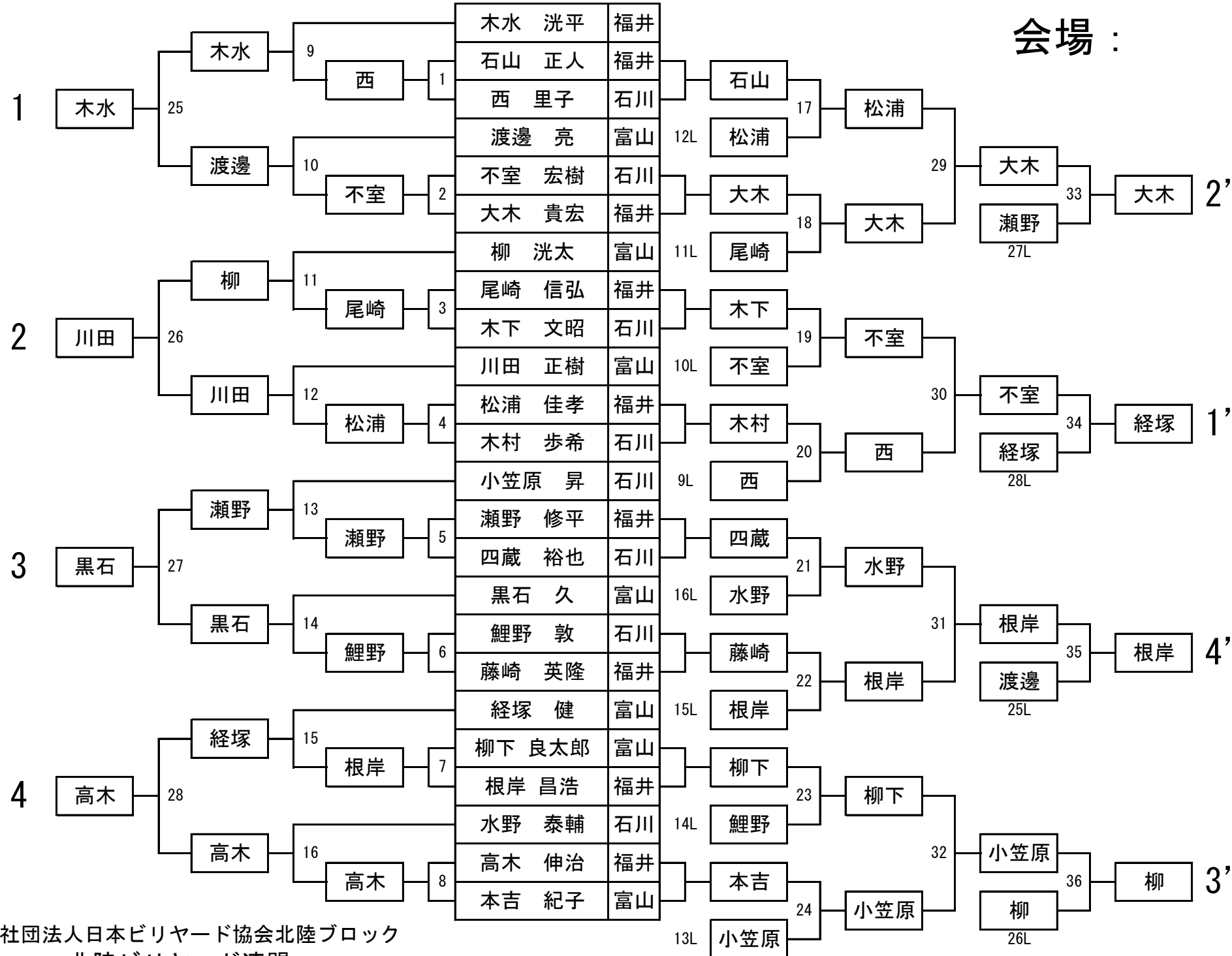

第24回 MROカップ.

予選トーナメント表

SG1 クラス 2 組

会場 : GET

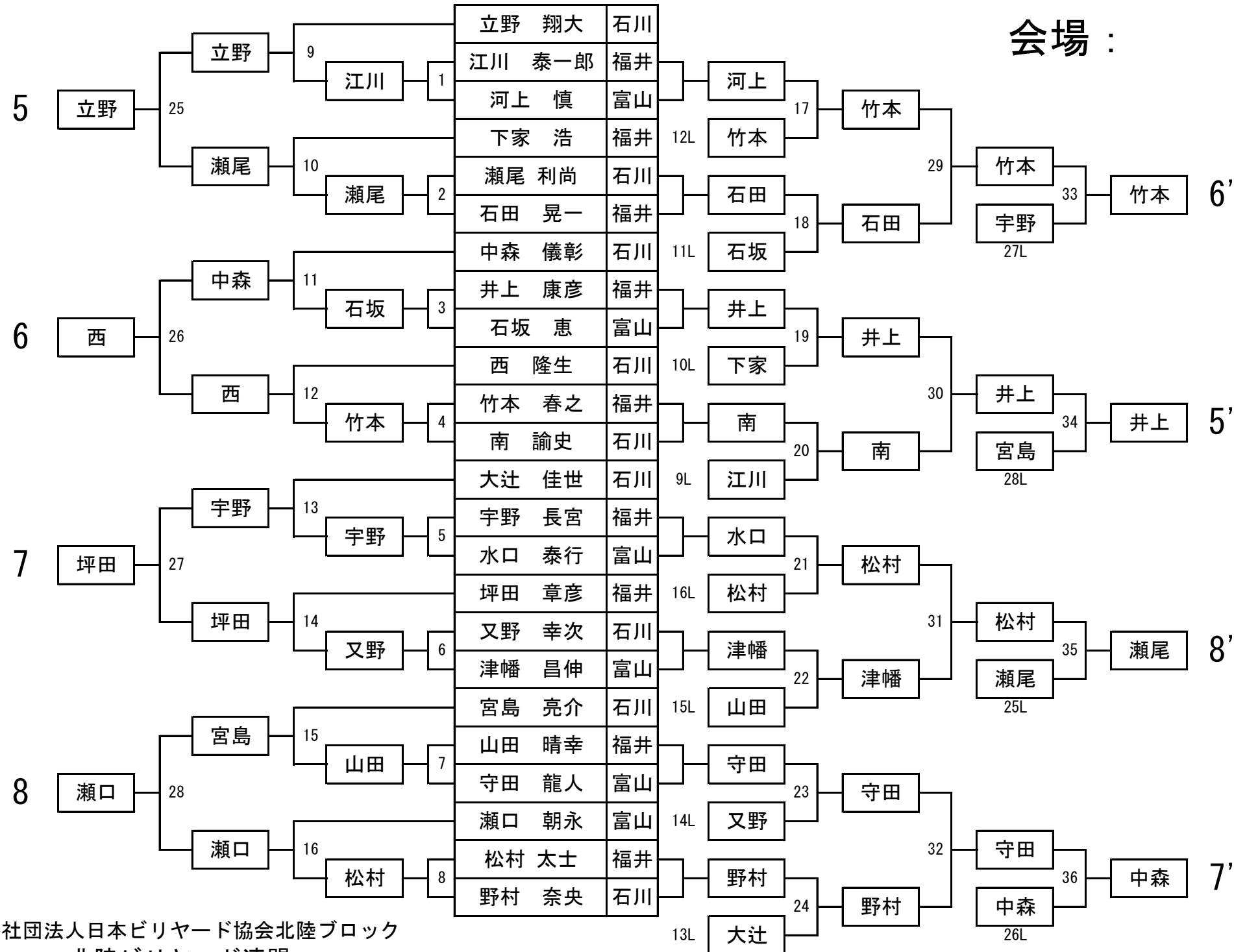

第24回 MROカップ.

G1クラス 決勝トーナメント

会場 VIVA2

2023年11月12日

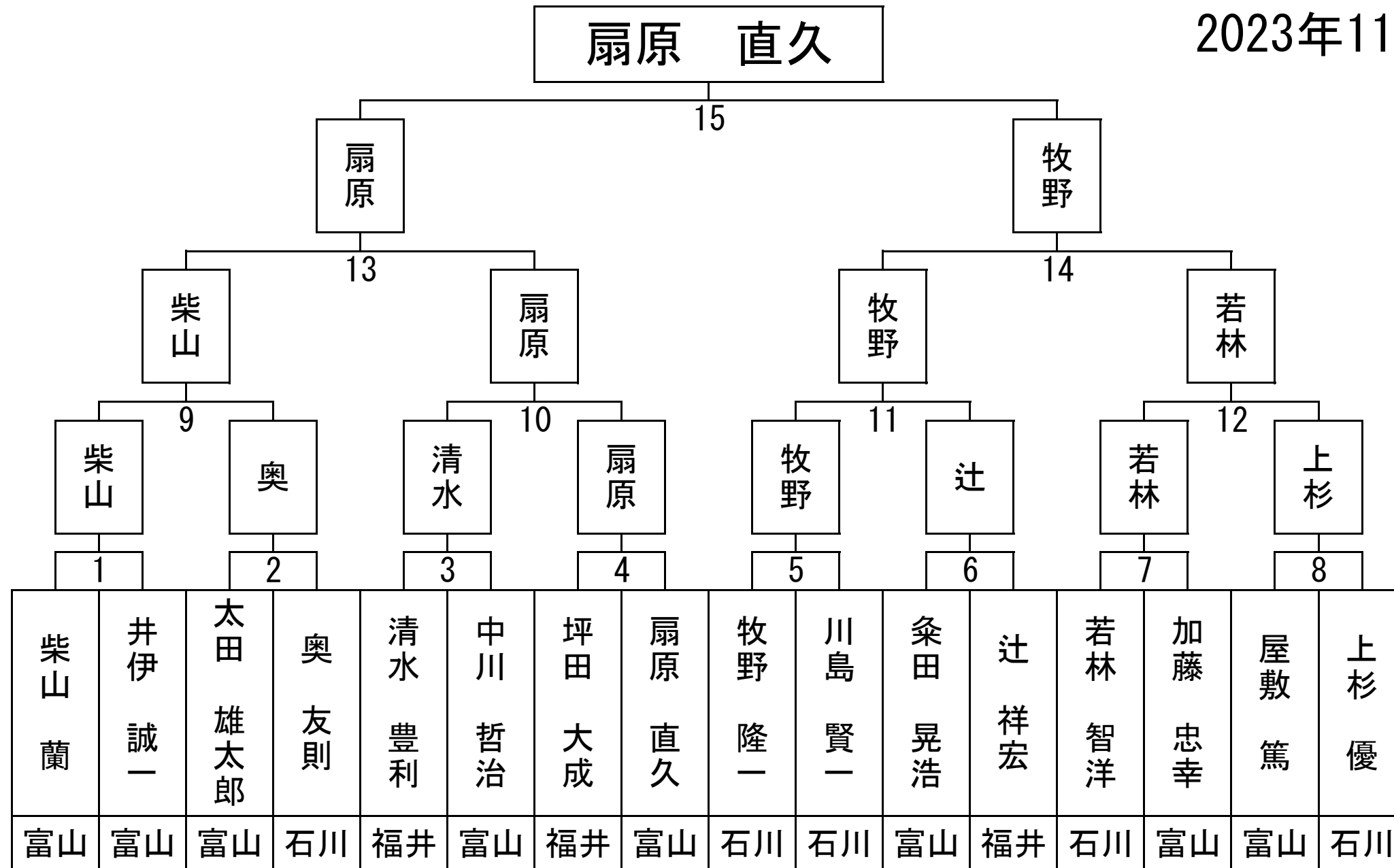

第24回 MROカップ.

予選トーナメント表

G1 クラス 1 組

会場： VIVA2

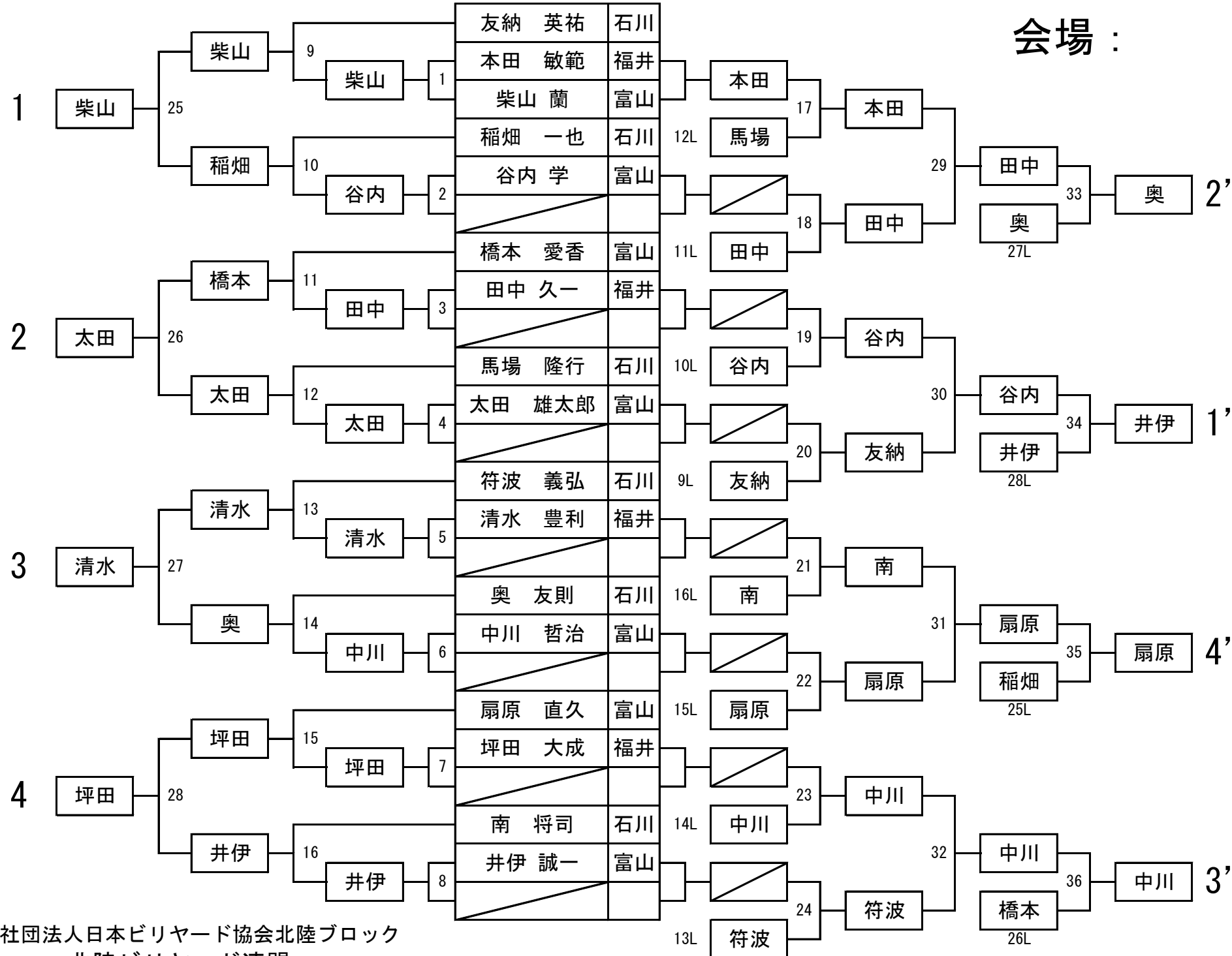

第24回 MROカップ.

予選トーナメント表

G1 クラス 2 組

会場： フリーポート

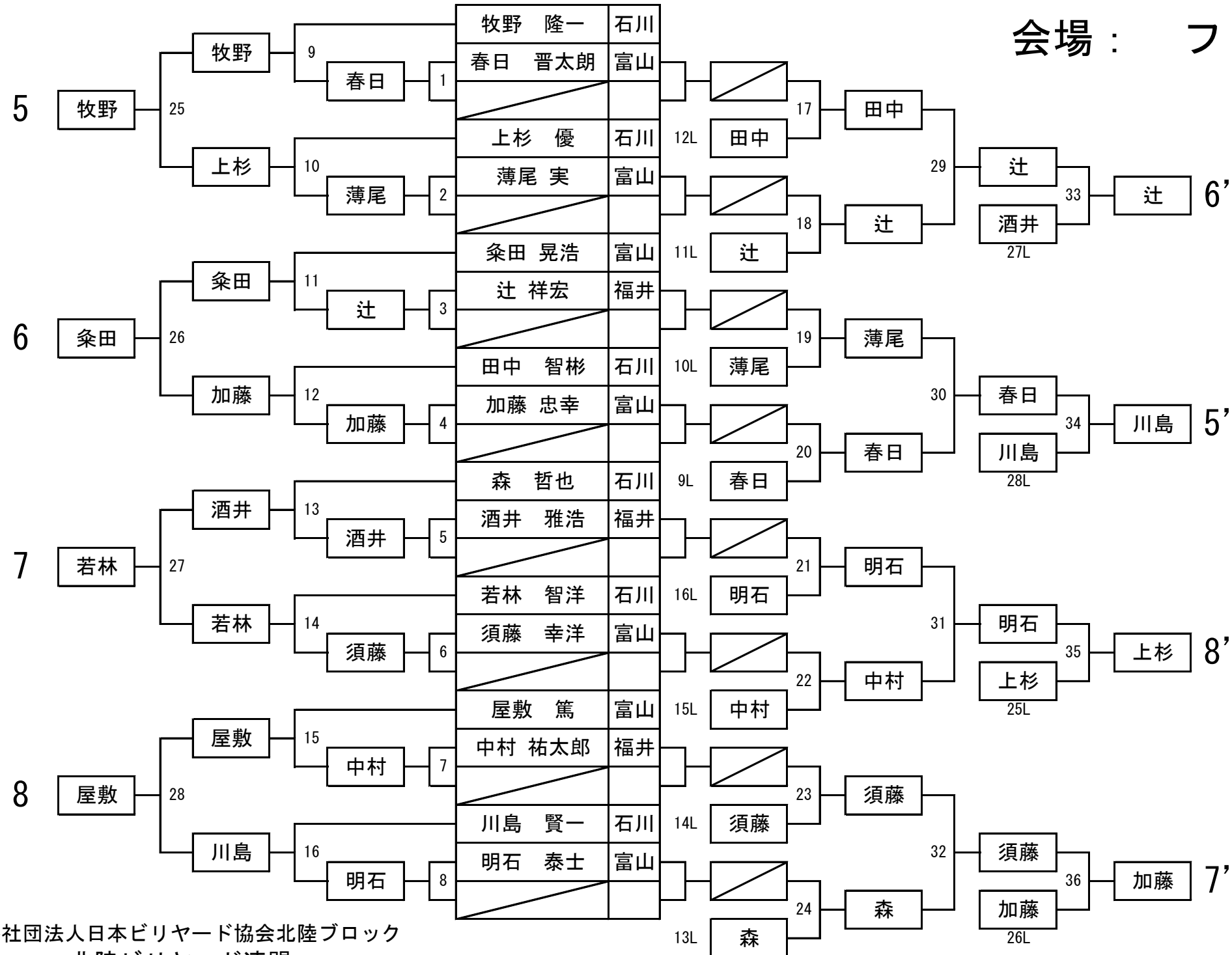

第24回 MROカップ.

G2クラス 決勝トーナメント

会場 VIVA2

2023年11月12日

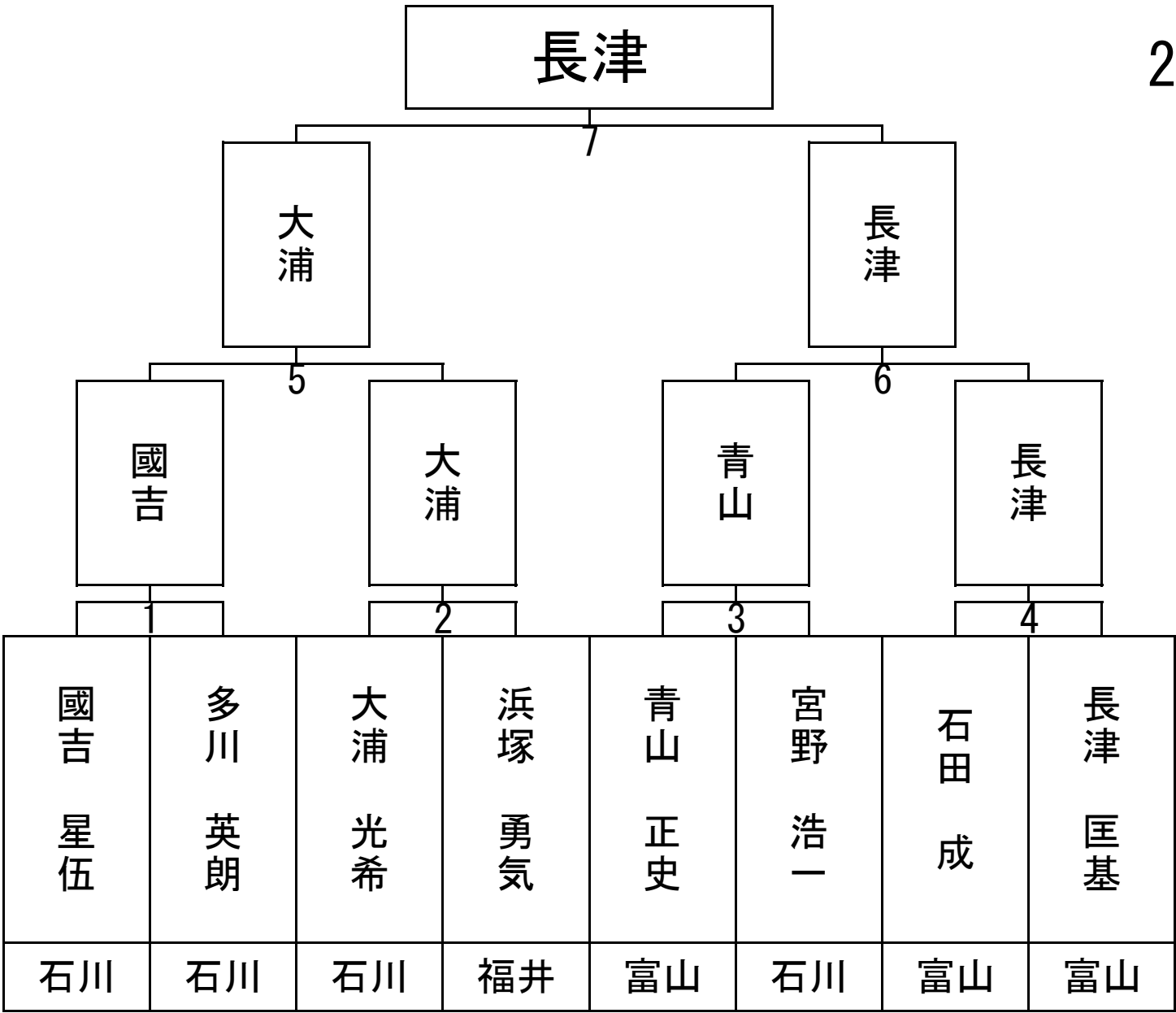

第24回 MROカップ.

予選トーナメント表

G2 クラス 1 組

会場 VIVA2

2023年11月12日

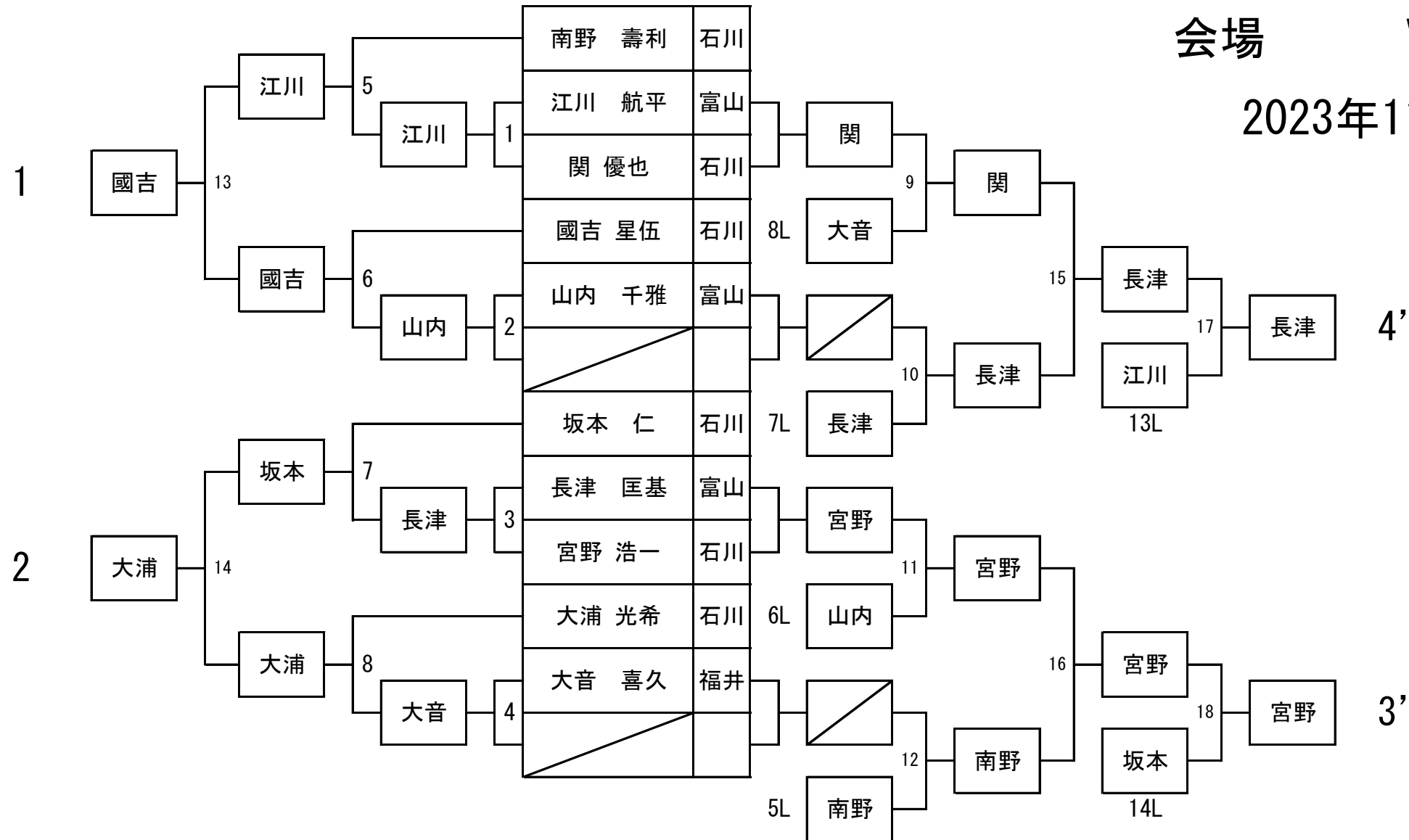

公益社団法人日本ビリヤード協会北陸ブロック
北陸ビリヤード連盟

第24回 MR0カップ.

予選トーナメント表

G2クラス 2組

会場 フリーポート

2023年11月12日

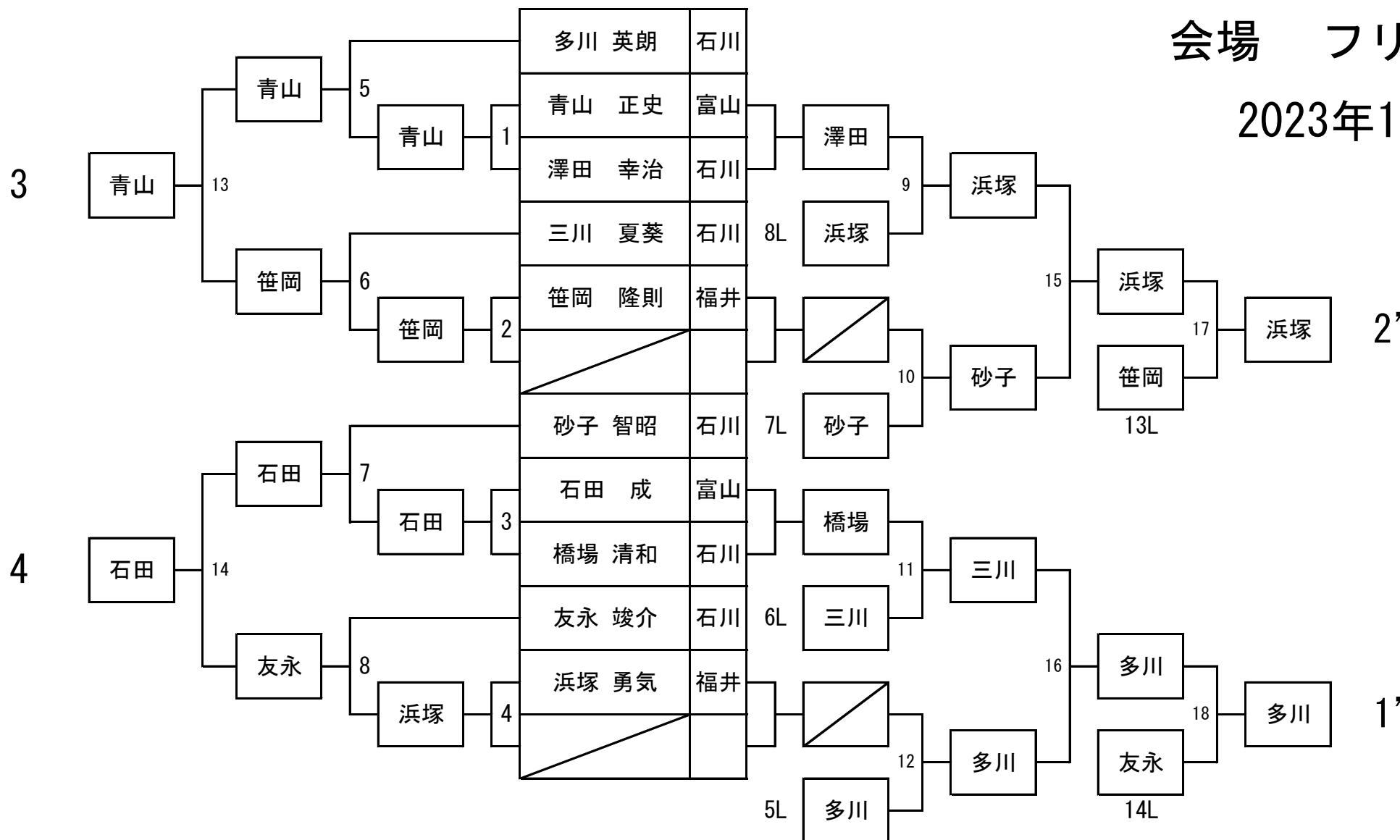

第24回 MROカップ

G3・G4決勝リーグ表

会場

VIVA2

2023年11月12日

			1	2	3	4	5					
			飯山 宏美	荒谷 穂高	佐藤 友	谷内 夏実	里信 椋太	W	L	T・ P	L・ P	R
基本ポイント												
20												
1	⑳飯山 宏美	富山		W	W	W	18	3	1	78	63	1
2	⑮荒谷 穂高	石川	16		W	W	W	3	1	76	46	2
3	⑳佐藤 友	石川	14	5		19	15	0	4	53	80	5
4	⑳谷内 夏実	石川	13	10	W		18	1	3	61	79	4
5	⑮里信 椋太	福井	W	11	W	W		3	1	71	71	3

1ラウンド					
1	⑮荒谷 穂高	W	VS	11	⑮里信 椋太
2	⑳佐藤 友	19	VS	W	⑳谷内 夏実
3	⑳飯山 宏美	18	VS	W	⑮里信 椋太
4	⑳佐藤 友	5	VS	W	⑮荒谷 穂高
5	⑳飯山 宏美	W	VS	13	⑳谷内 夏実
2ラウンド					
6	⑳佐藤 友	15	VS	W	⑮里信 椋太
7	⑳谷内 夏実	10	VS	W	⑮荒谷 穂高
8	⑳佐藤 友	14	VS	W	⑳飯山 宏美
9	⑳谷内 夏実	18	VS	W	⑮里信 椋太
10	⑳飯山 宏美	W	VS	16	⑮荒谷 穂高