

第35回 北國新聞社杯.

女子クラス 決勝トーナメント

会場 VIVA2
2024年4月21日

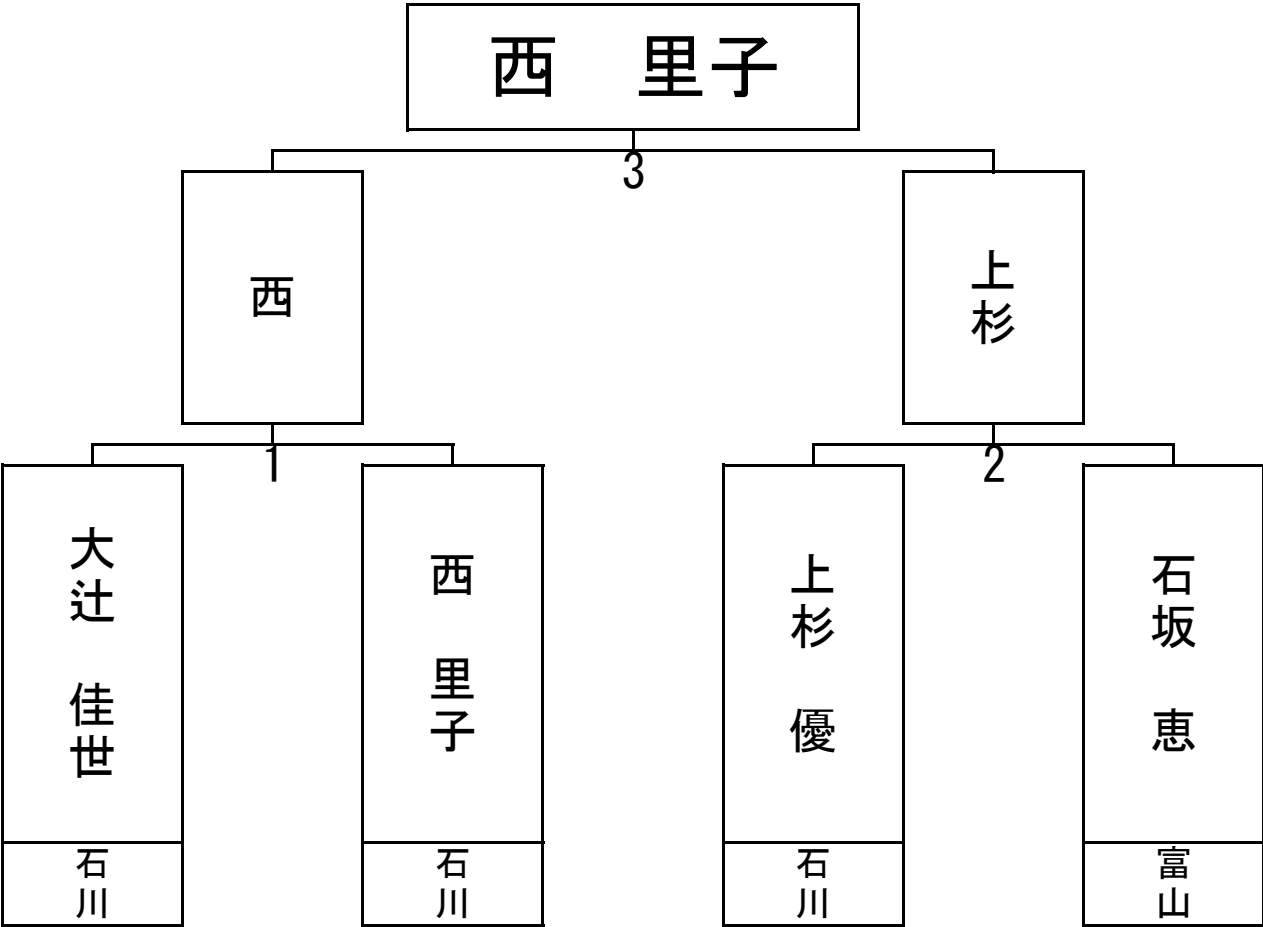

第35回 北國新聞社杯.

SG1クラス 決勝トーナメント

会場

VIVA2

2024年4月21日

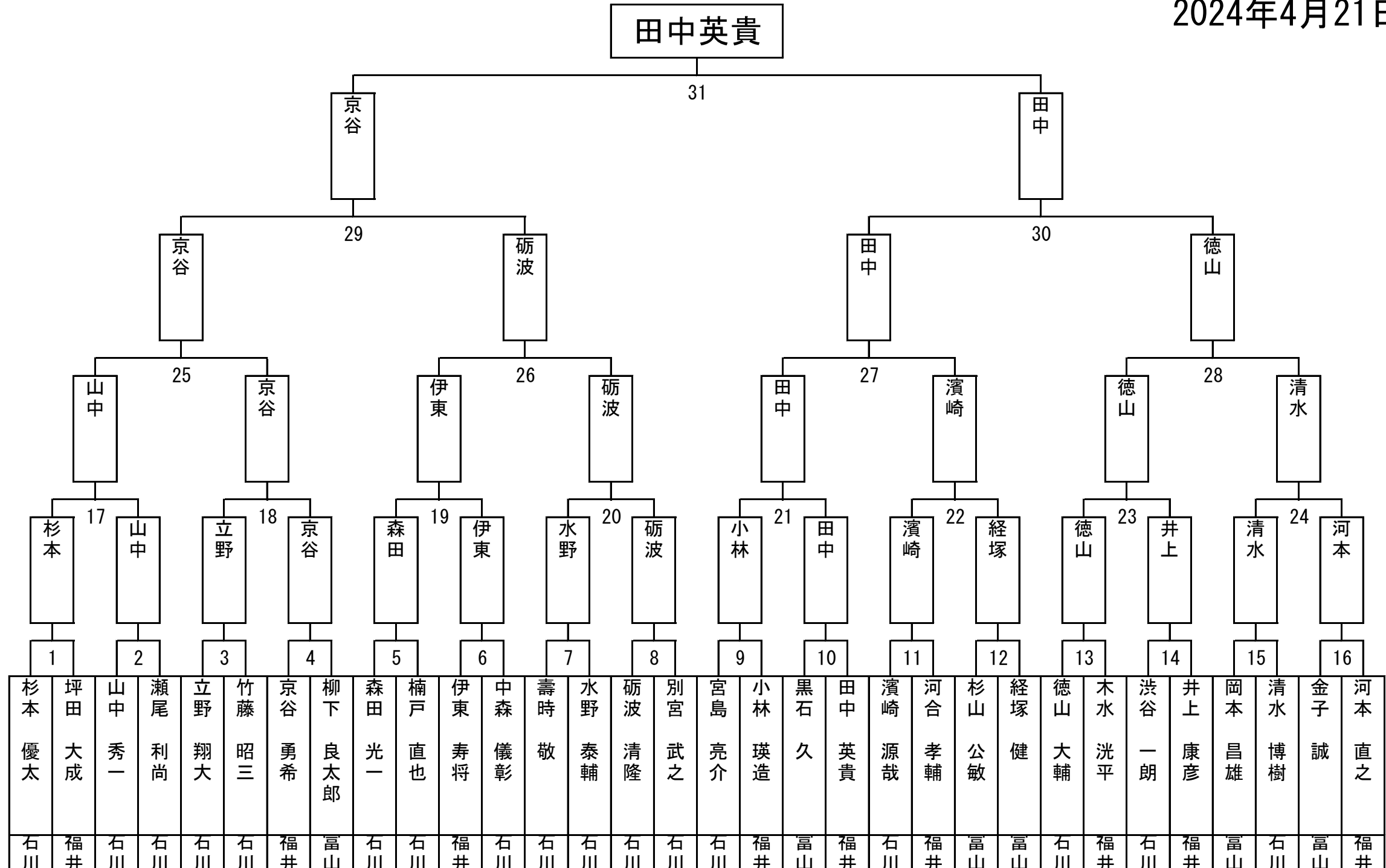

第35回 北國新聞社杯.

G1クラス 決勝トーナメント

会場 VIVA2

2024年4月21日

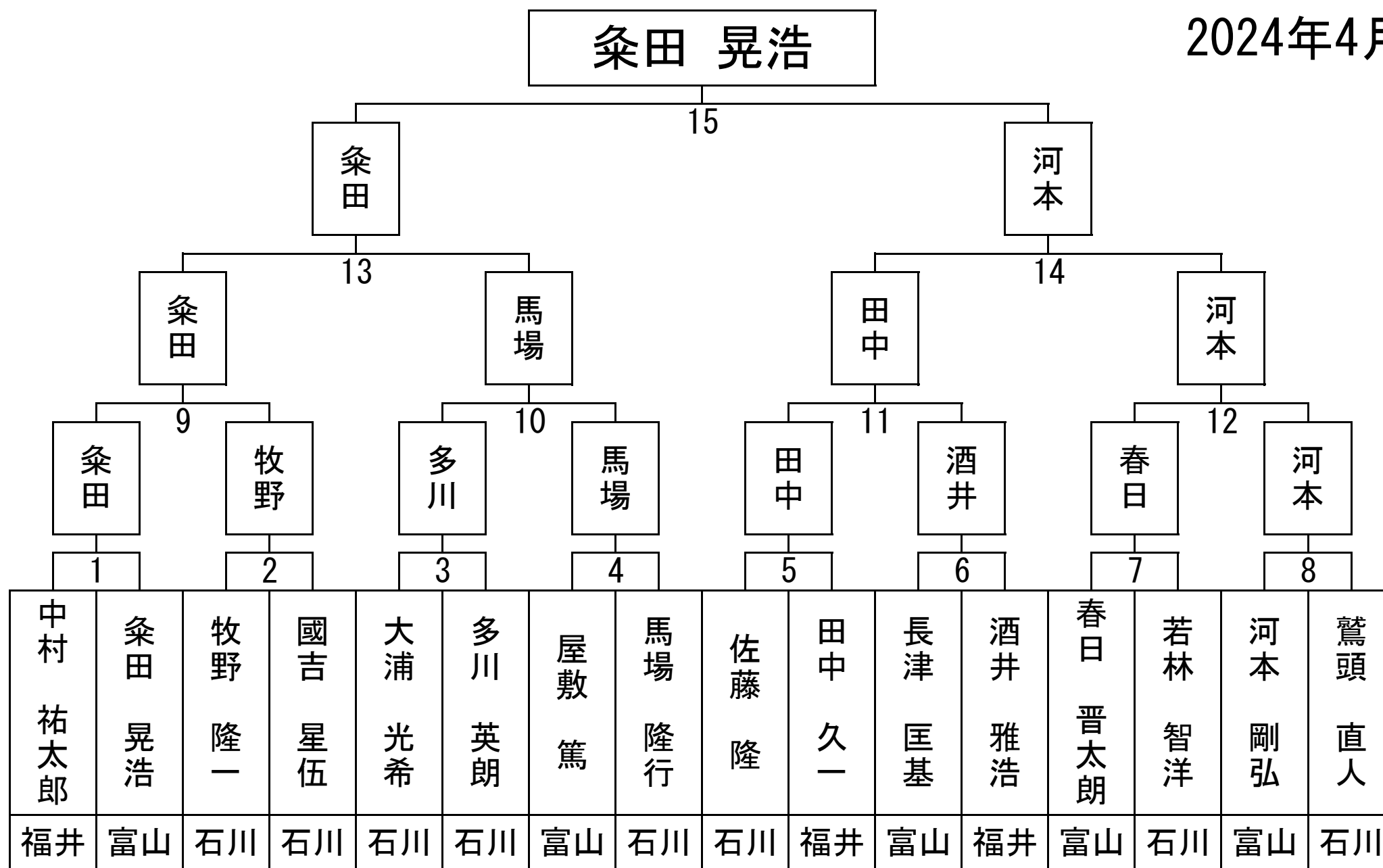

第35回 北國新聞社杯.

G2クラス 決勝トーナメント

会場 VIVA2
2024年4月21日

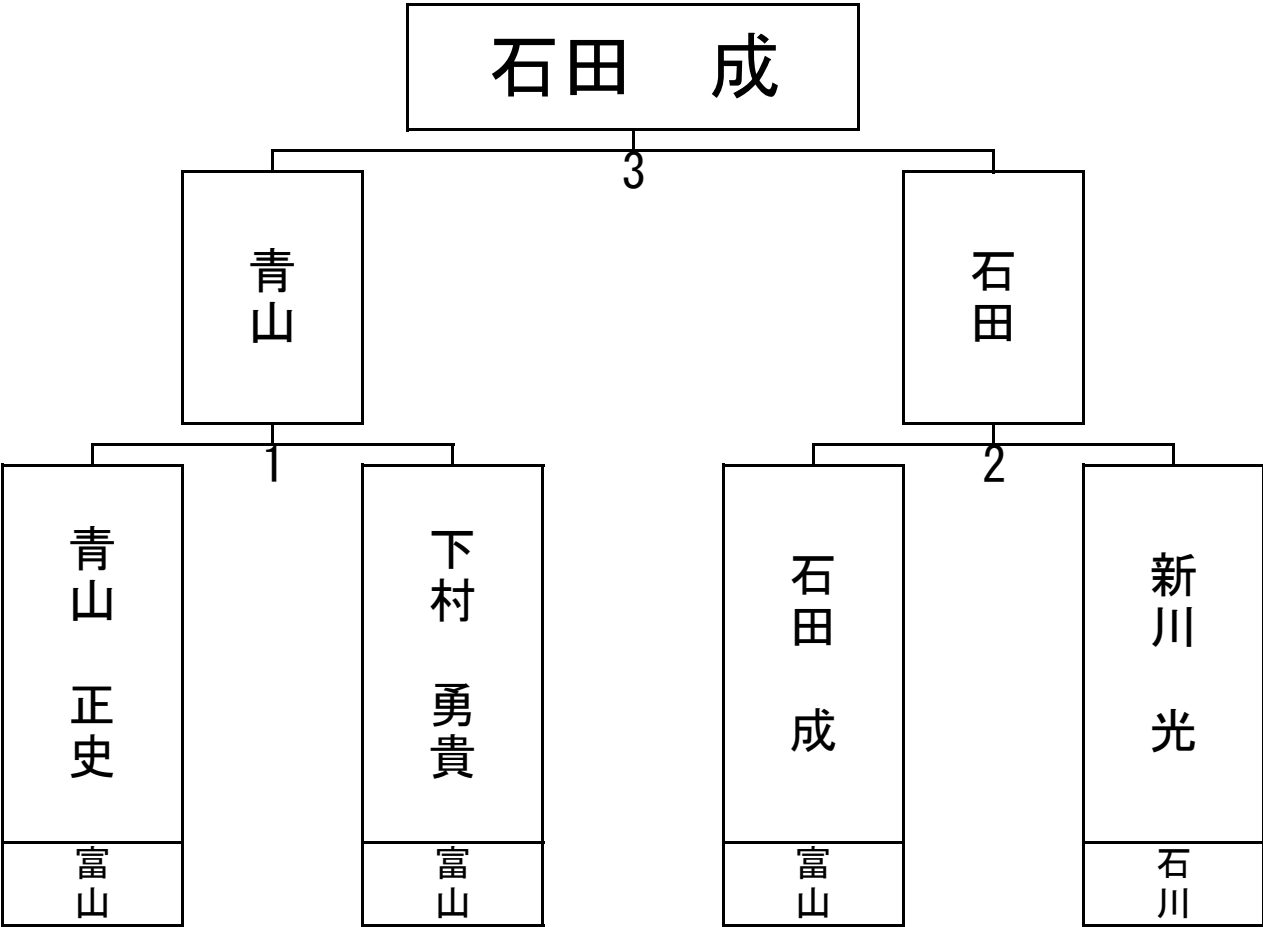

第35回 北國新聞社杯.

G3・G4 クラス 決勝トーナメント

会場 VIVA2
2024年4月21日

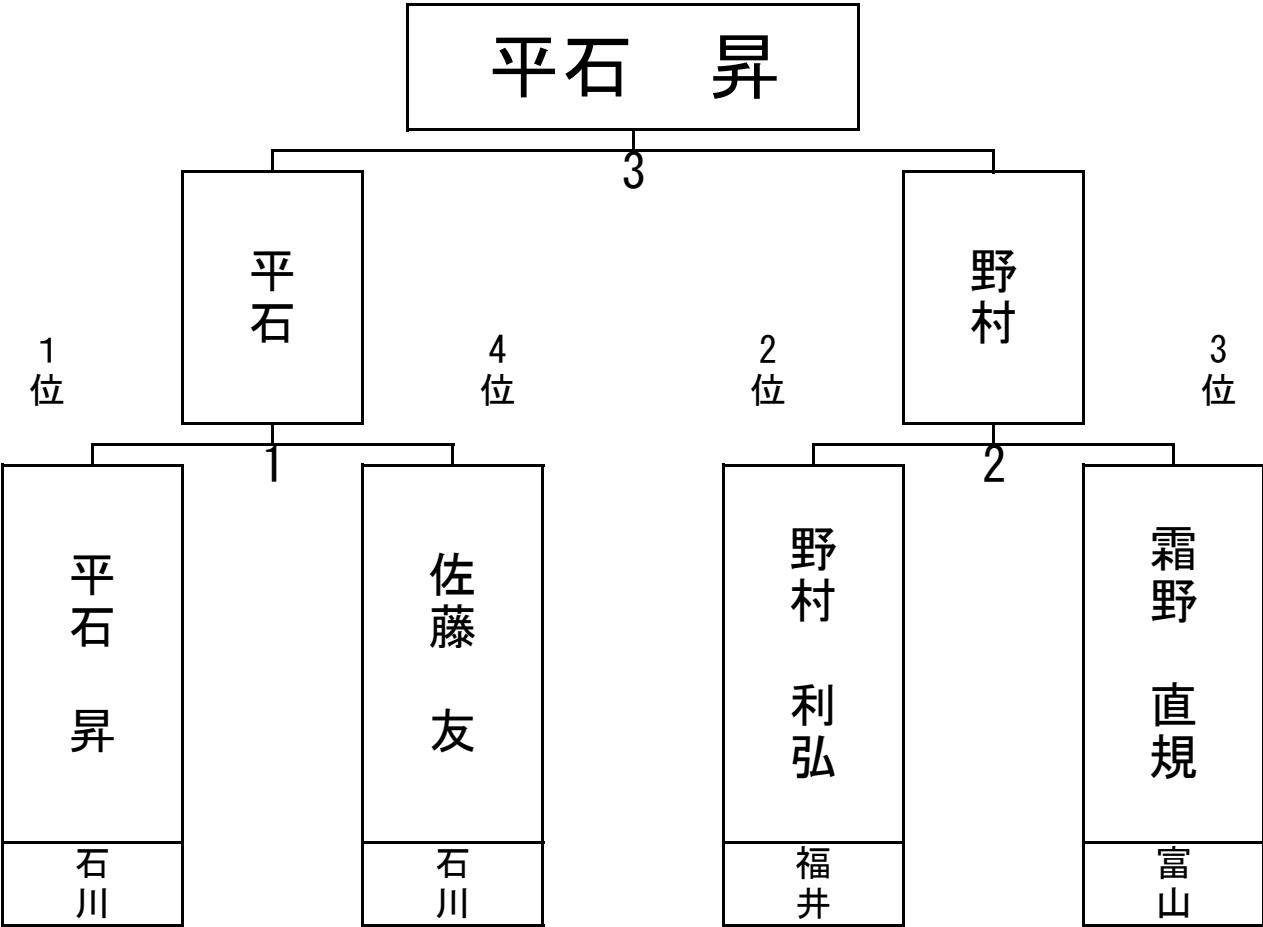

第35回 北國新聞社杯.

予選トーナメント表

女子クラス

会場 VIVA2

2024年4月21日

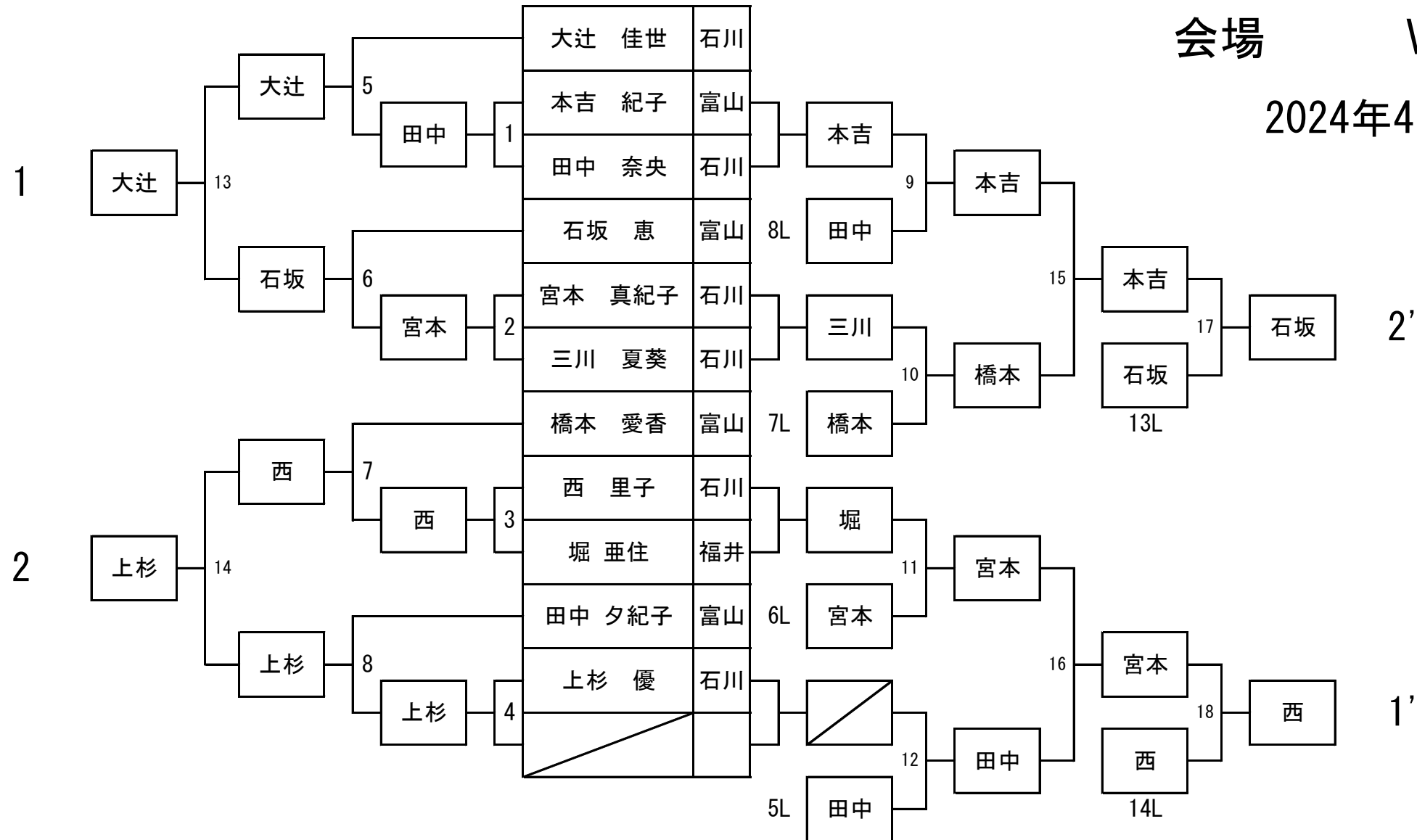

公益社団法人日本ビリヤード協会北陸ブロック
北陸ビリヤード連盟

第35回 北國新聞社杯.

予選トーナメント

SG1 クラス 1 組

会場

GET

2024年4月21日

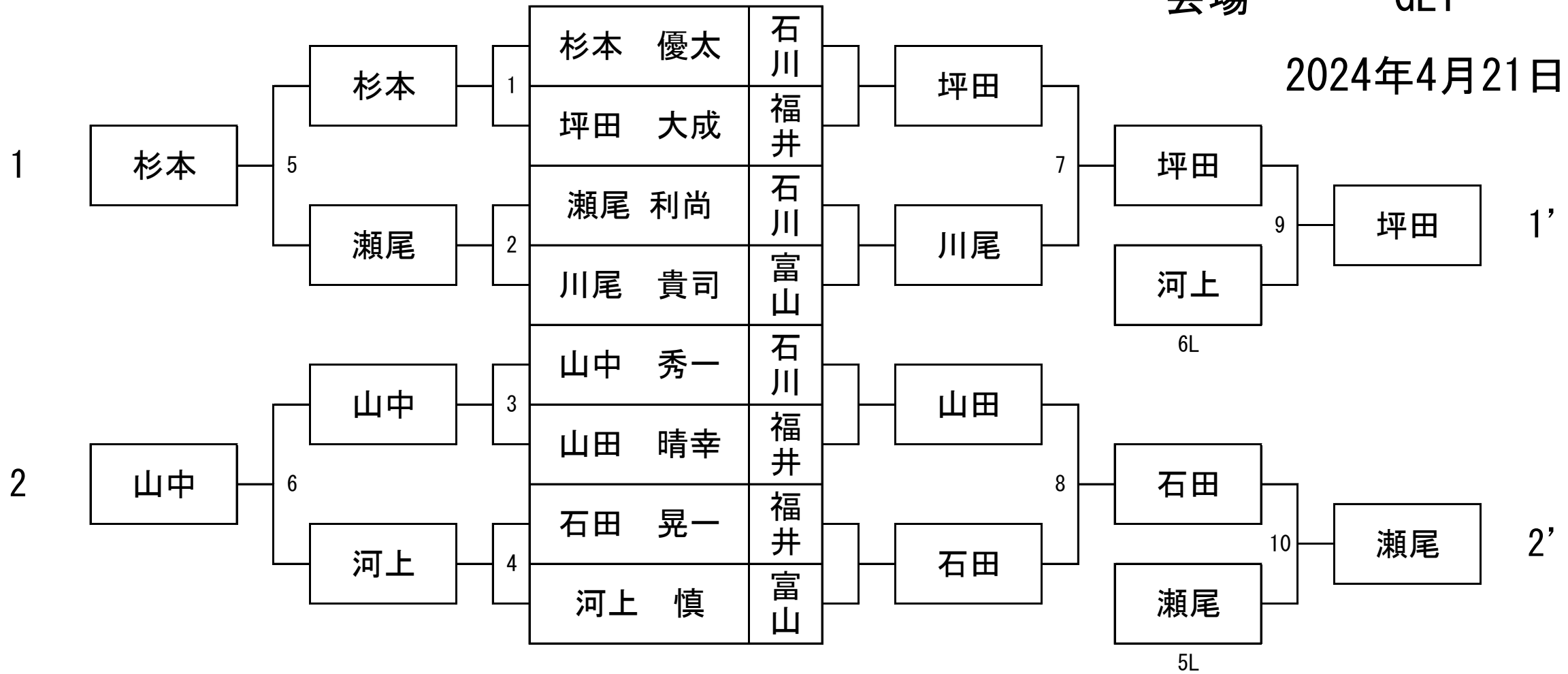

第35回 北國新聞社杯.

予選トーナメント

SG1 クラス 2 組

会場

GET

2024年4月21日

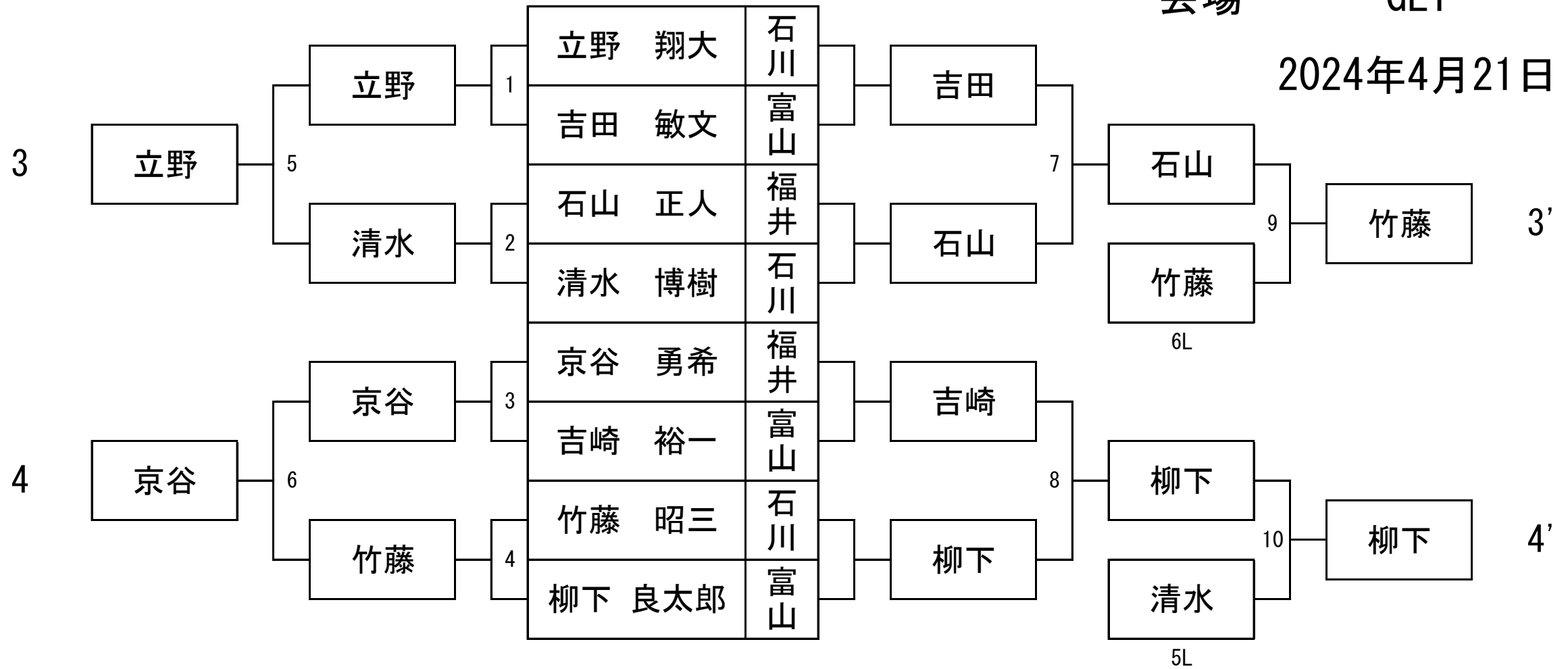

公益社団法人日本ビリヤード協会北陸ブロック
北陸ビリヤード連盟

第35回 北國新聞社杯.

予選トーナメント

SG1 クラス 3 組

会場 VIVA2

2024年4月21日

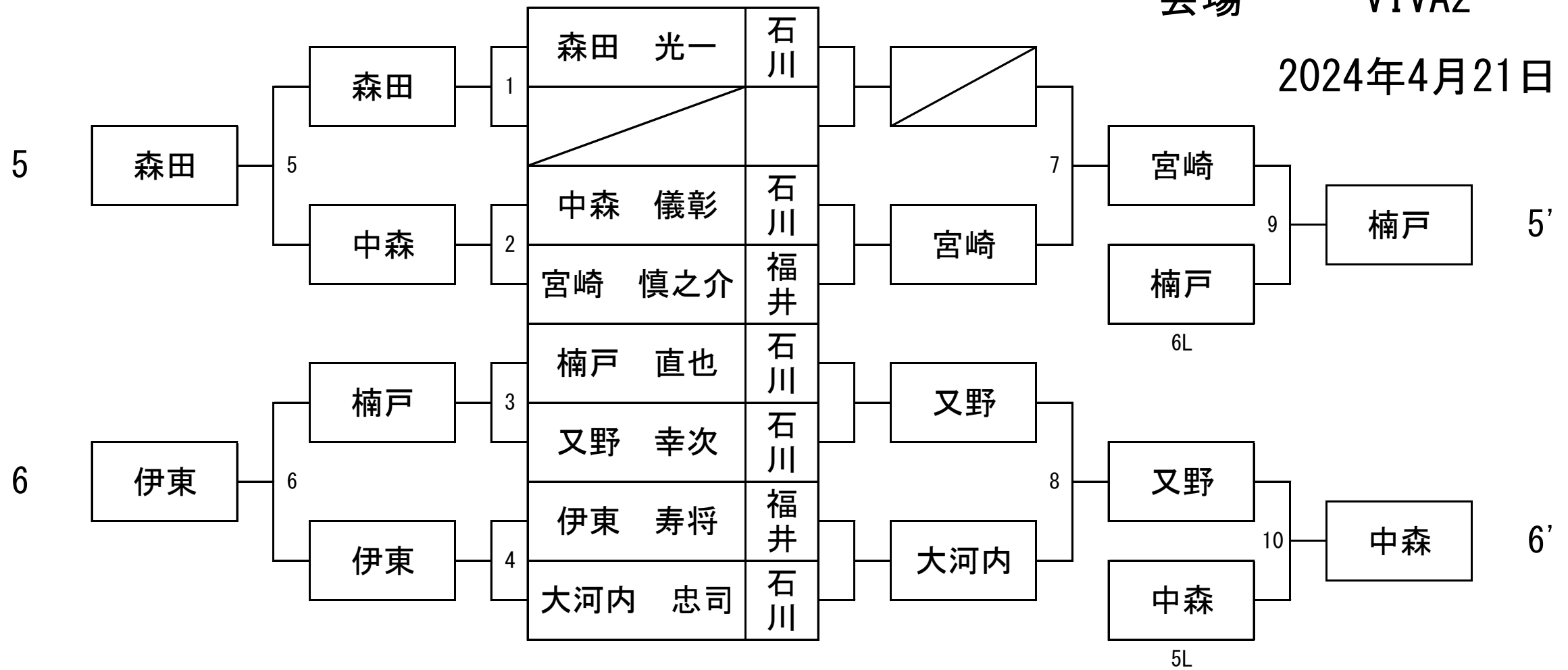

第35回 北國新聞社杯.

予選トーナメント

SG1 クラス 4 組

会場 VIVA2

2024年4月21日

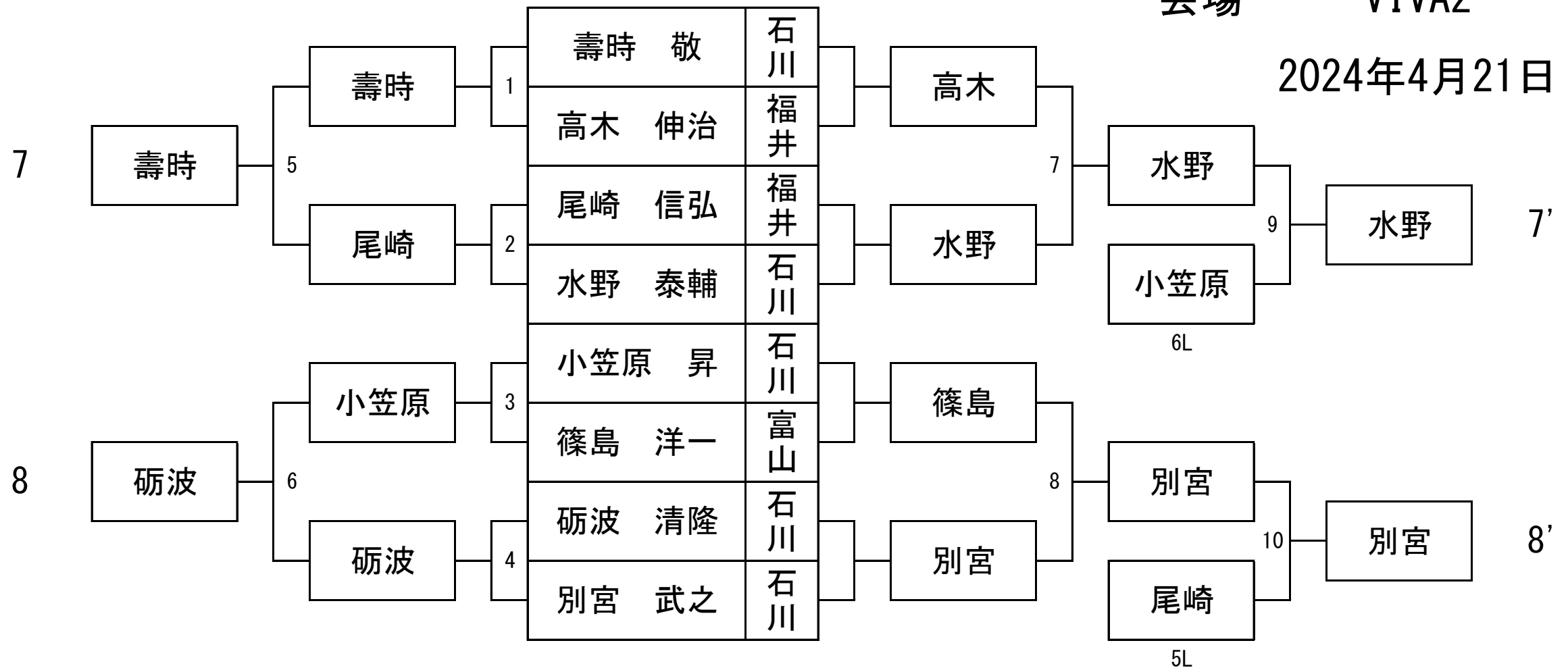

第35回 北國新聞社杯.

予選トーナメント

SG1 クラス 5 組

会場 スパイク

2024年4月21日

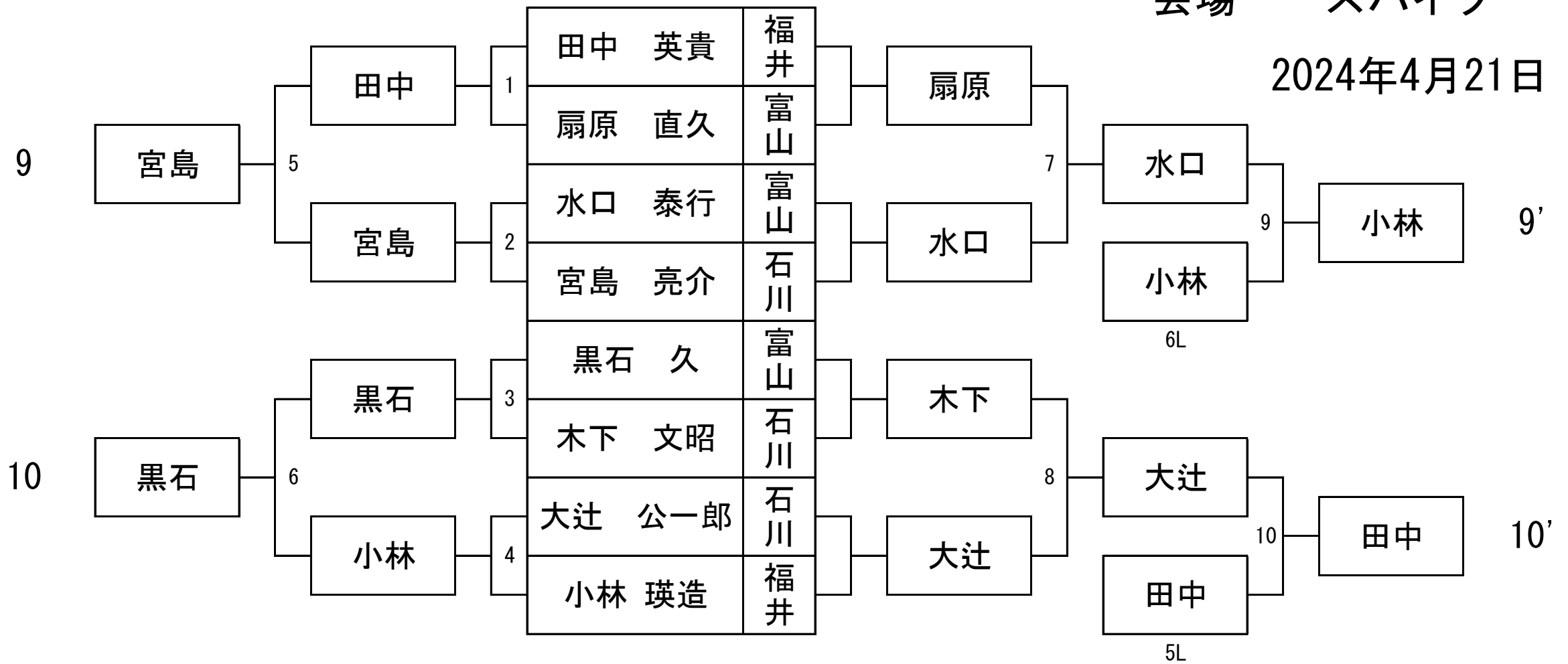

公益社団法人日本ビリヤード協会北陸ブロック
北陸ビリヤード連盟

第35回 北國新聞社杯.

予選トーナメント

SG1 クラス 6 組

会場 スパイク

2024年4月21日

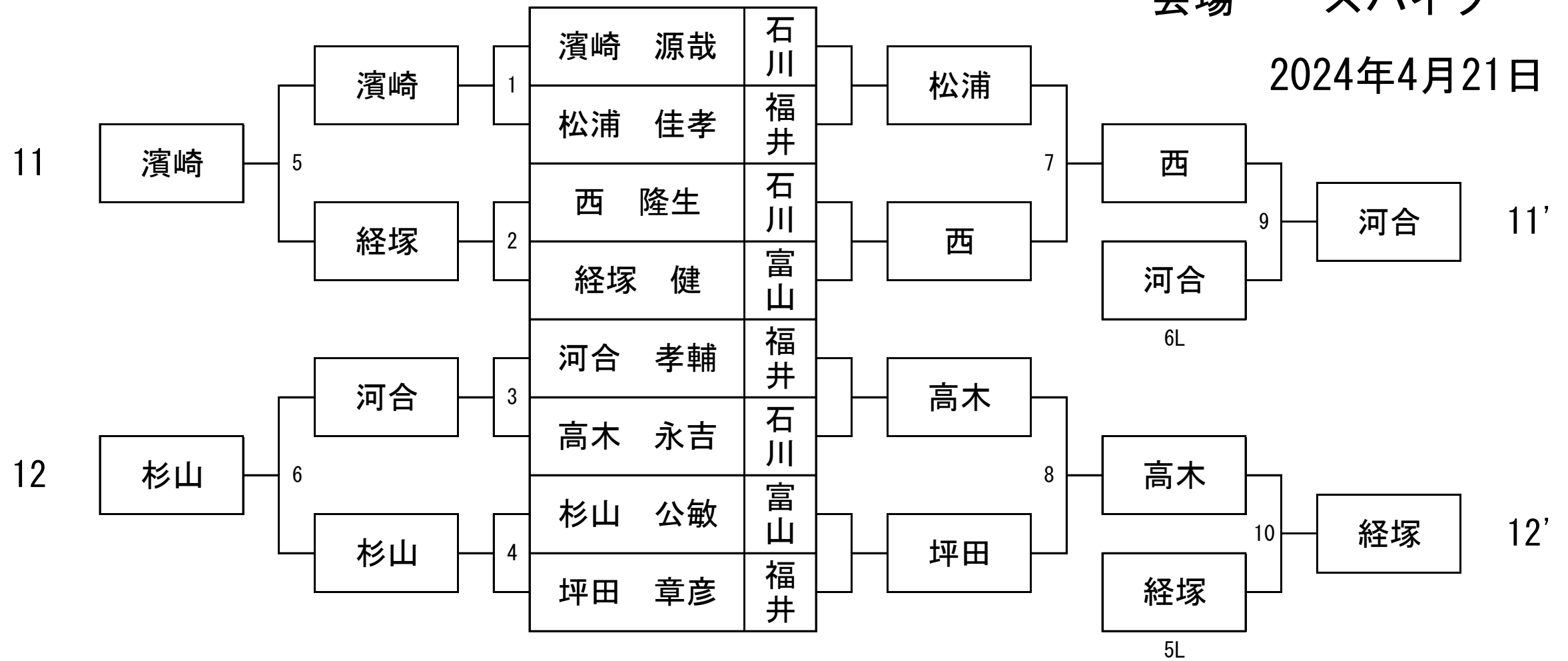

公益社団法人日本ビリヤード協会北陸ブロック
北陸ビリヤード連盟

第35回 北國新聞社杯.

予選トーナメント

SG1 クラス 7 組

会場 スパイク

2024年4月21日

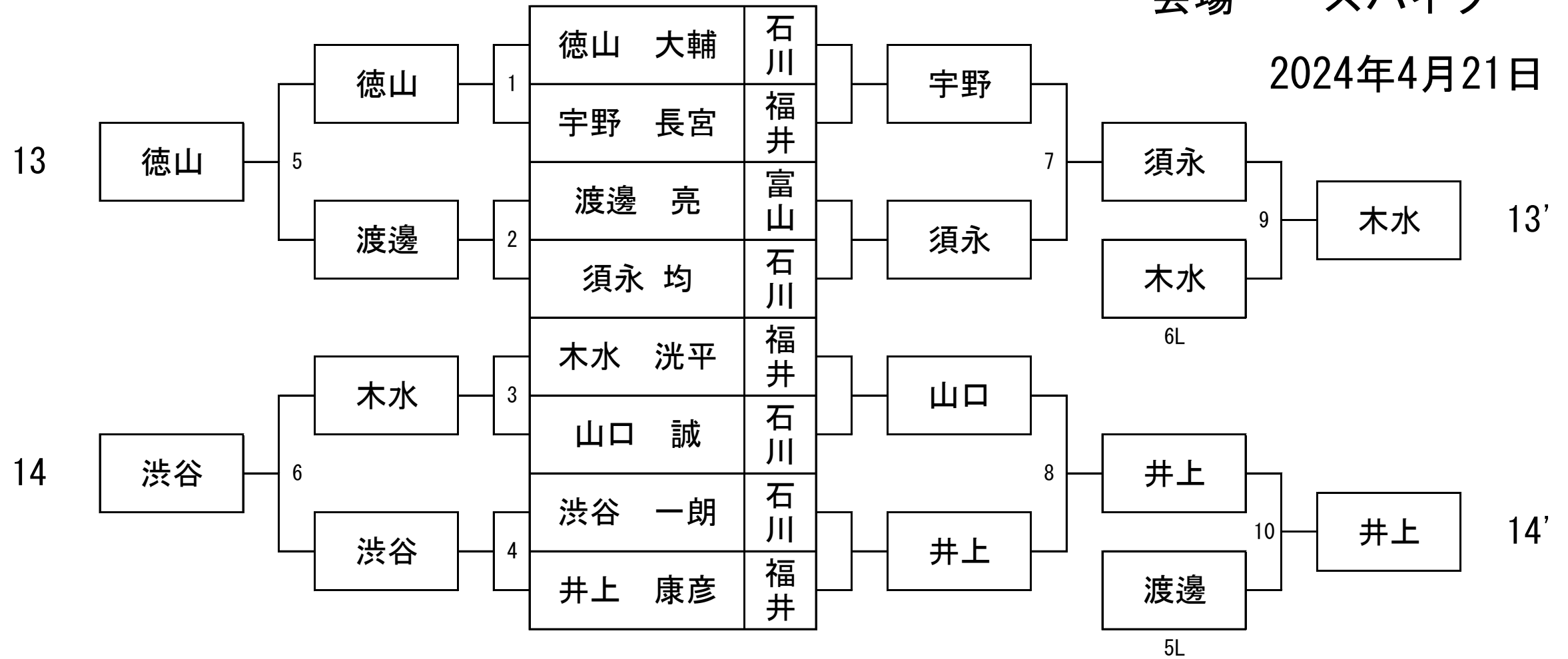

公益社団法人日本ビリヤード協会北陸ブロック
北陸ビリヤード連盟

第35回 北國新聞社杯.

予選トーナメント

SG1 クラス 8 組

会場

GET

2024年4月21日

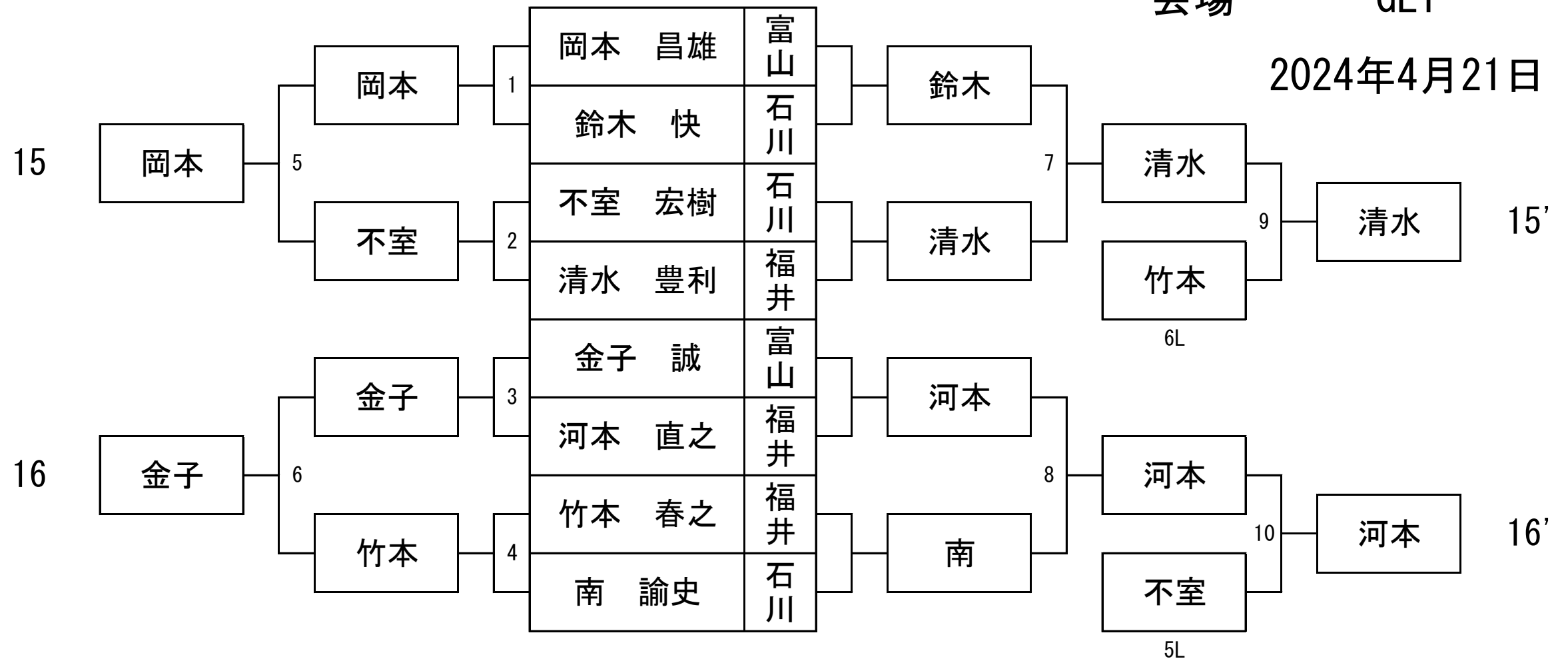

第35回 北國新聞社杯.

予選トーナメント表

G1 クラス 1 組

会場： フリーポート

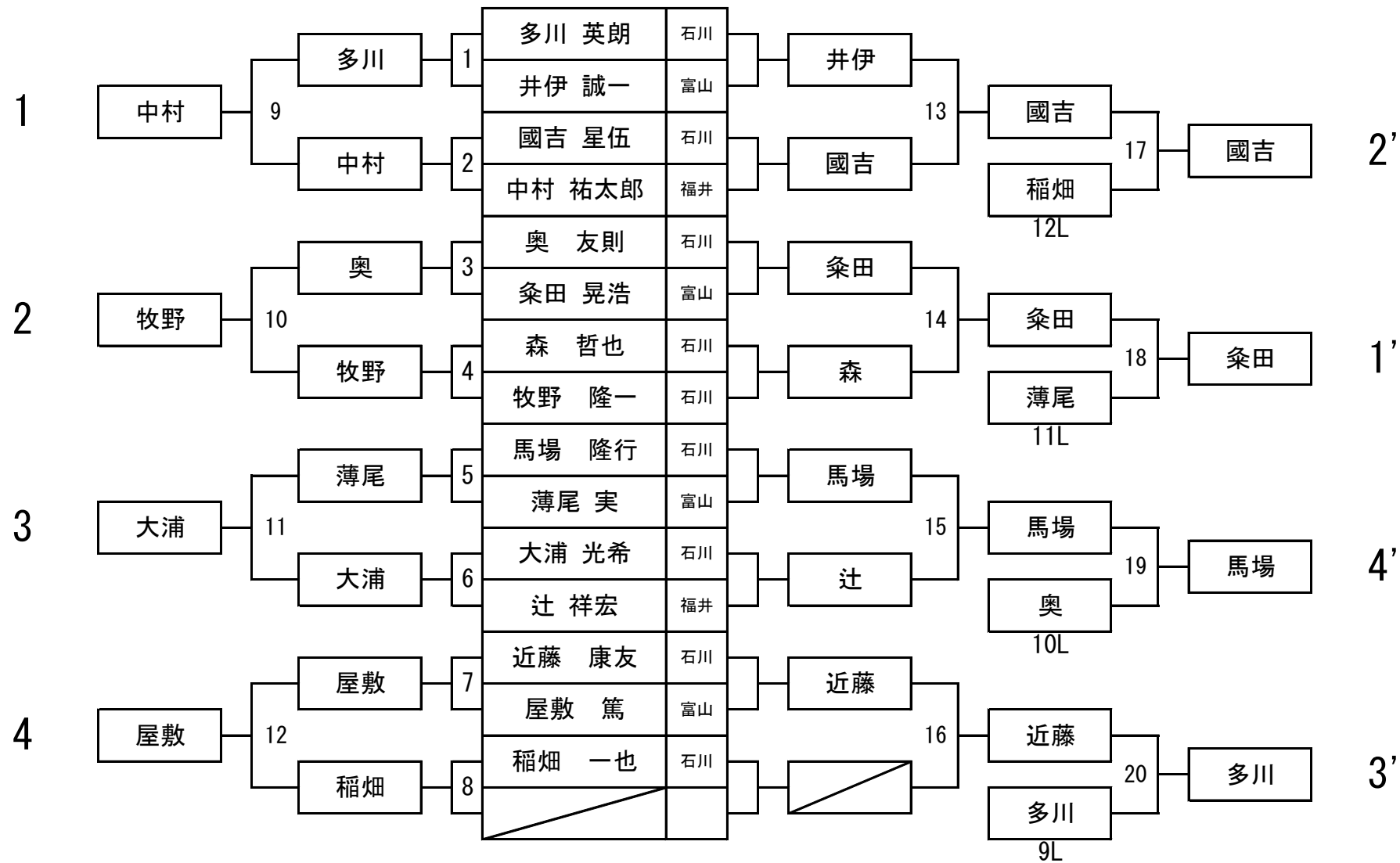

第35回 北國新聞社杯.

予選トーナメント表

G1 クラス 2 組

会場： エディ

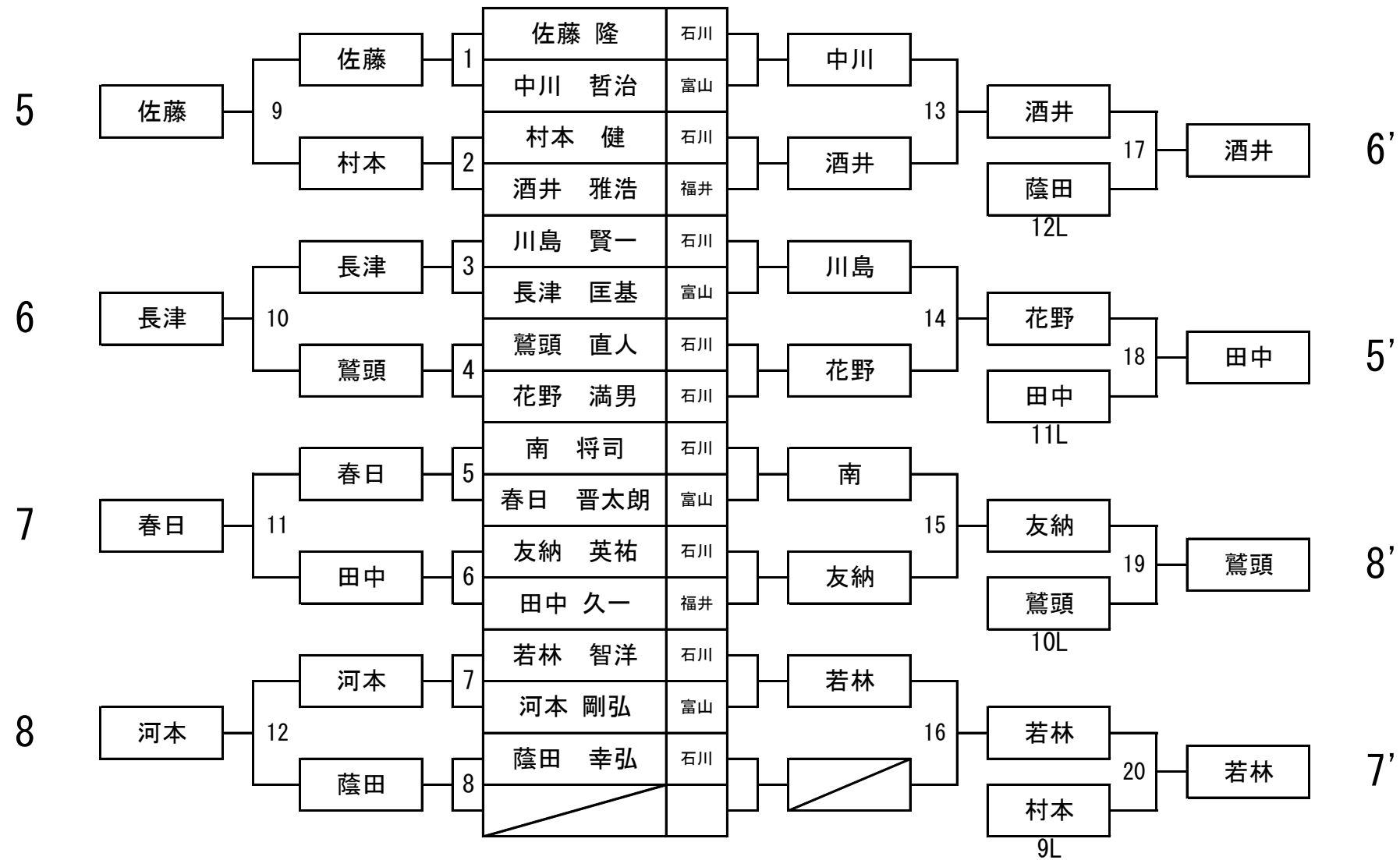

第35回 北國新聞社杯.

予選トーナメント

G2 クラス 1 組

会場 フリーポート

2024年4月21日

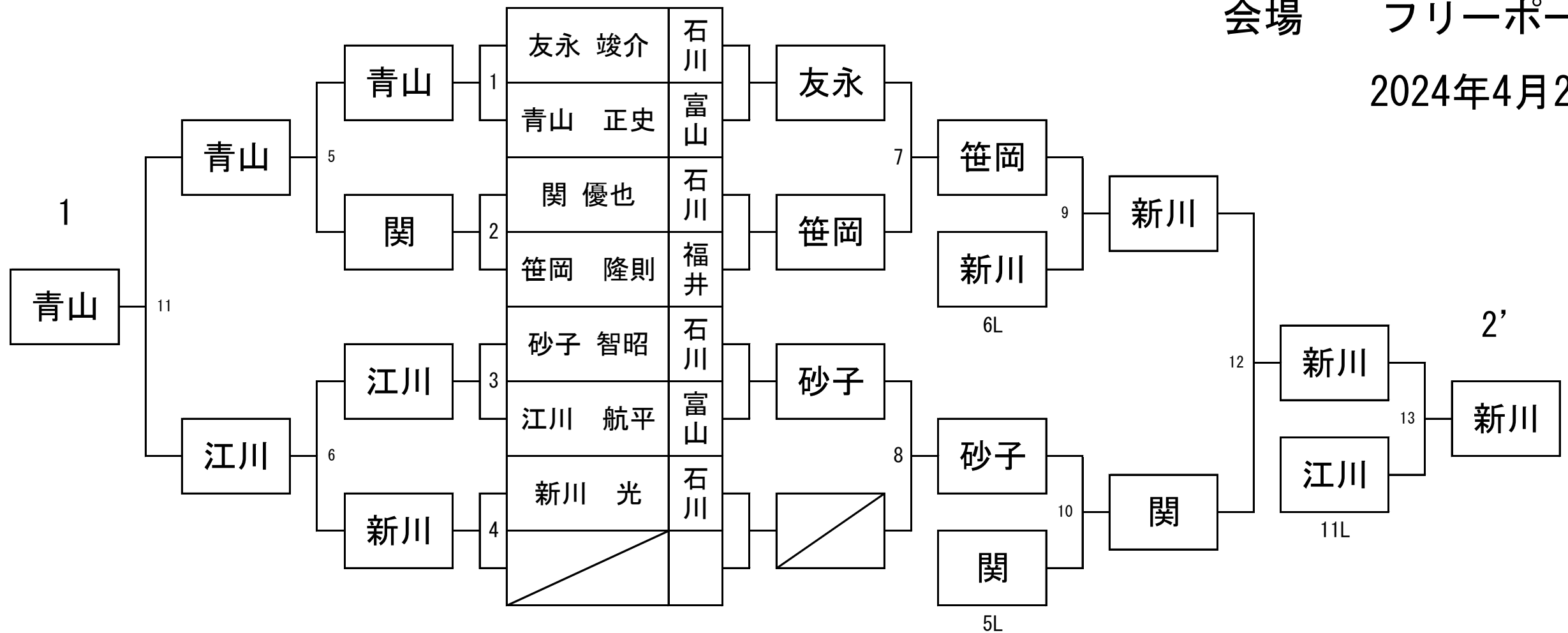

公益社団法人日本ビリヤード協会北陸ブロック

北陸ビリヤード連盟

第35回 北國新聞社杯.

予選トーナメント

G2 クラス 2 組

会場

エディ

2024年4月21日

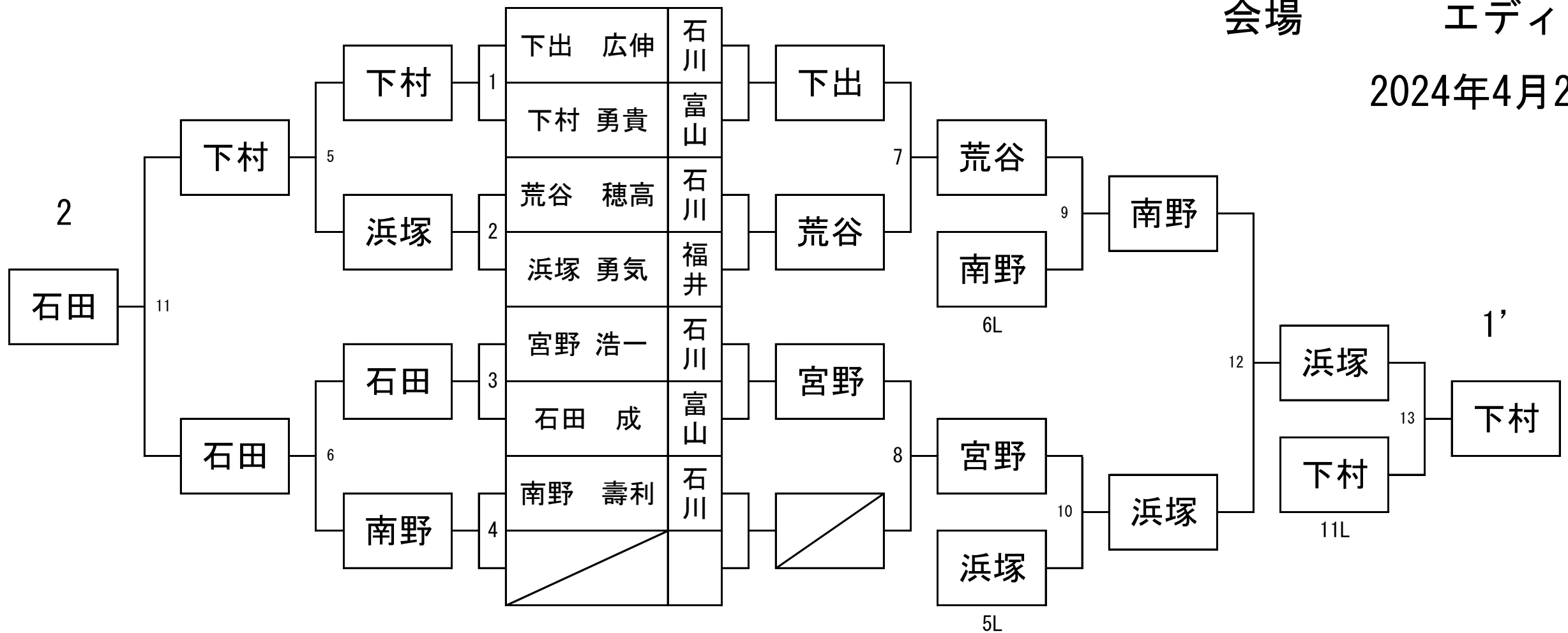

公益社団法人日本ビリヤード協会北陸ブロック
北陸ビリヤード連盟

第35回 北國新聞社杯.

G3・G4 予選リーグ表

会場

VIVA2

2024年4月21日

		1	2	3	4	5	6	7	W	L	T・P	L・P	R
		⑳谷内	⑳佐藤	⑳野村	㉑霜野	㉑平石	㉑北角	㉑馬場					
		夏実	友	利弘	直規	昇	前	未桜					
	基本ポイント	夏実	友	利弘	直規	昇	前	未桜					
	20												
1	⑳谷内 夏実 石川		*	13	15	10	8	*	0	4	46	80	7
2	⑳佐藤 友 石川	*		*	w	15	13	w	2	2	68	67	4
3	⑳野村 利弘 福井	w	*		*	w	w	16	3	1	76	62	2
4	㉑霜野 直規 富山	w	13	*		*	w	18	2	2	71	64	3
5	㉑平石 昇 石川	w	w	19	*		*	w	3	1	79	57	1
6	㉑北角 前 石川	w	w	10	9	*		*	2	2	59	61	6
7	㉑馬場 未桜 石川	*	14	w	w	12	*		2	2	66	74	5

1ラウンド					
1	⑳佐藤 友	w	VS	13	㉑霜野 直規
2	⑳野村 利弘	w	VS	10	㉑北角 前
3	㉑平石 昇	w	VS	12	㉑馬場 未桜
4	㉑霜野 直規	w	VS	15	㉑谷内 夏実
5	⑳佐藤 友	13	VS	w	㉑北角 前
6	⑳野村 利弘	16	VS	w	㉑馬場 未桜
7	㉑谷内 夏実	10	VS	w	㉑平石 昇
2ラウンド					
8	㉑霜野 直規	w	VS	9	㉑北角 前
9	⑳佐藤 友	w	VS	14	㉑馬場 未桜
10	⑳野村 利弘	w	VS	19	㉑平石 昇
11	㉑北角 前	w	VS	8	㉑谷内 夏実
12	㉑霜野 直規	18	VS	w	㉑馬場 未桜
13	⑳佐藤 友	15	VS	w	㉑平石 昇
14	㉑谷内 夏実	13	VS	w	⑳野村 利弘